

# ↗ DOMETIC

# CLIMATE CONTROL

# FJX



## Dometic FreshJet FJX

<b>EN</b>	<b>Roof Air Conditioner</b> Operating Manual.....	3	<b>CS</b>	<b>Střešní klimatizace</b> Návod k obsluze.....	359
<b>DE</b>	<b>Dachklimaanlage</b> Bedienungsanleitung.....	29	<b>HU</b>	<b>Tetőklíma-berendezés</b> Használati utasítás.....	386
<b>FR</b>	<b>Climatiseur de toit</b> Manuel d'utilisation.....	58	<b>HR</b>	<b>Krovni klima-uređaj</b> Upute za rukovanje.....	413
<b>ES</b>	<b>Equipo de aire acondicionado de techo</b> Instrucciones de uso.....	85	<b>TR</b>	<b>Tavan Kliması</b> Kullanma Kılavuzu.....	440
<b>PT</b>	<b>Sistema de ar condicionado de tejadilho</b> Manual de instruções.....	114	<b>SL</b>	<b>Strešna klimatska naprava</b> Navodilo za uporabo.....	467
<b>IT</b>	<b>Climatizzatore</b> Istruzioni per l'uso.....	142	<b>RO</b>	<b>Aer condiționat de plafon</b> Instrucțiuni de operare.....	494
<b>NL</b>	<b>Dakairconditioning</b> Gebruiksaanwijzing.....	169	<b>BG</b>	<b>Покривна климатична инсталация</b> Инструкция за експлоатация.....	521
<b>DA</b>	<b>Tagklimaenlæg</b> Betjeningsvejledning.....	196	<b>ET</b>	<b>Katusekliimaseade</b> Kasutusjuhend.....	548
<b>SV</b>	<b>Takmonterad klimatanläggning</b> Bruksanvisning.....	223	<b>EL</b>	<b>Κλιματιστικό οροφής</b> Οδηγίες χειρισμού.....	575
<b>NO</b>	<b>Takklimaenlegg</b> Bruksanvisning.....	250	<b>LT</b>	<b>Stogo oro kondicionierius</b> Naudojimo vadovas.....	606
<b>FI</b>	<b>Kattoilmastointilaite</b> Käyttöohje.....	277	<b>LV</b>	<b>Jumta gaisa kondicionētājs</b> Lietošanas rokasgrāmata.....	633
<b>PL</b>	<b>Klimatyzator dachowy</b> Instrukcja obsługi.....	304	<b>AR</b>	660.....	مكيف هواء السقف دليل التشغيل
<b>SK</b>	<b>Strešná klimatizácia</b> Návod na obsluhu.....	332			

## Svenska

1	Observera.....	223
2	Förklaring av symboler.....	223
3	Säkerhetsanvisningar.....	224
4	Avsedd användning.....	225
5	Förklaringar av symboler på apparaten.....	225
6	Tekniska gränser och förutsättningar.....	226
7	Teknisk beskrivning.....	226
8	Före den första användningen.....	231
9	Användning.....	232
10	Rengöra takmonterad klimatanläggning.....	238
11	Underhåll.....	239
12	Felsökning.....	243
13	Kassering.....	245
14	Garanti.....	245
15	Tekniska data.....	246

## 1 Observera

Läs och följ noggrant alla instruktioner, direktiv och varningar i den här produkthandboken för att säkerställa att du alltid installerar, använder och underhåller produkten på rätt sätt. Dessa instruktioner **MÅSTE** förvaras tillsammans med produkten.

Genom att använda produkten bekräftar du härmed att du noggrant har läst alla instruktioner, direktiv och varningar och att du förstår och är införstådd med att följa de villkor som anges här. Du är införstådd med att endast använda denna produkt i avsett syfte och i enlighet med instruktionerna, direktiven och varningarna som anges i denna produkthandbok samt i enlighet med alla gällande lagar och bestämmelser. Om du inte läser och följer instruktionerna och varningarna som anges här kan det leda till personskador på dig eller andra, på produkten eller annan egendom i närheten. Denna produkthandbok, inklusive instruktionerna, direktiven och varningarna samt relaterad information, kan ändras och uppdateras. Aktuell produktinformation finns på [documents.dometic.com](http://documents.dometic.com).

## 2 Förklaring av symboler

Ett signalord identifierar säkerhetsmeddelanden och meddelanden om egendomsskada och indikerar även farans allvarlighetsgrad.



### FARA!

Anger en farlig situation som, om den inte kan undvikas, leder till döden eller allvarlig personskada.



### VARNING!

Anger en farlig situation som, om den inte kan undvikas, kan leda till döden eller allvarlig personskada.



### AKTA!

Anger en farlig situation som, om den inte kan undvikas, leder till lindrig eller måttlig personskada.



### OBSERVERA!

Anger en situation som, om den inte kan undvikas, kan leda till materiell skada.



**ANVISNING** Kompletterande information om användning av produkten.

### 3 Säkerhetsanvisningar



**WARNING! Om man underlåter att följa de här varningarna kan följden bli dödsfall eller allvarlig personskada.**

- > **Elektriska apparater är inga leksaker.** Apparaten ska inte användas av personer (inklusive barn) med nedsatt fysisk, sensorisk eller mental förmåga eller med bristande erfarenheter och kunskaper såvida de inte är under uppsikt eller har fått anvisningar.
- > Barn måste hållas under uppsikt så att de inte leker med apparaten.
- > Barn från åtta års ålder, personer med nedsatt fysisk, sensorisk eller mental förmåga, eller personer med bristande erfarenhet och kunskaper får använda den här anordningen förutsatt att de hålls under uppsikt eller om de har fått anvisningar om hur man använder den här anordningen på ett säkert sätt och känner till vilka risker som är förknippade med användningen.
- > Barn får inte utföra rengöringsarbeten utan uppsikt.
- > Alla personer som arbetar med eller bryter ett kylkretslopp ska ha ett giltigt och aktuellt certifikat från ansvarig myndighet, vilket befullmäktigar deras kompetens att hantera kylmedium säkert enligt gällande specifikationer och bestämmelser inom industrin.
- > Underhåll ska endast utföras enligt rekommendationerna från tillverkaren. Underhåll och reparationer som kräver assistans från annan kvalificerad personal ska utföras under övervakning av personen som är ansvarig för användning av antändbara kylmedium.
- > Reparation får endast genomföras av härför utbildad personal, som är förtrogen med de förbundna färoarna och de gällande föreskrifterna. Icke fackmässiga reparationer kan medföra allvarliga risker. För reparationservice, kontakta servicecenter i ditt land (se [dometic.com/dealer](http://dometic.com/dealer)).
- > Koppla alltid bort spänningskällan före arbeten på apparaten.
- > Apparaten ska förvaras i utrymmen utan konstant brinnande antändningskällor, t.ex. öppna lågor, en gasanordning under drift eller elektriska värmare under drift.
- > Stick inte håll i eller bränn apparaten.
- > Tänk på att kylmedel kanske inte luktar något.
- > Använd inte apparaten i närheten av antändliga vätskor eller i slutna utrymmen.
- > Se till att inga brännbara föremål är monterade eller finns i närheten av luftutsläppet. Avståndet måste vara minst 50 cm.
- > Håll ventilationsöppningarna fria från hindrande föremål.
- > Skada inte kylkretsen.
- > Under inga omständigheter ska potentiella antändningskällor användas när du letar efter läckor i kylmedelskretsen. En gasbrännare (eller liknande apparater med öppen flamma) får inte användas.
- > Den takmonterade klimatanläggningen ska installeras i ett fordon med golv större än 4 m<sup>2</sup>.



**AKTA! Om man underlåter att följa de här försiktighetsåtgärderna kan följden bli lindrig eller måttlig personskada.**

- > Stick inte in händerna i ventilationsöppningarna, stick inte in några främmande föremål i apparaten.
- > Öppna inte den övre kåpan apparaten om en brand skulle bryta ut. Använd godkända släckningsmedel. Använd inte vatten för att släcka elden.
- > Om elsladden är skadad måste den, av säkerhetsskäl, bytas ut av tillverkaren, tillverkarens kundtjänst eller annan behörig person.
- > Om du har en sjukdom och apparaten innehåller en joniserare bör du kontakta din läkare. Joniseraren kan producera ozon (O<sub>3</sub>) i små mängder. Om du lider av lungsjukdom, astma, hjärtsjukdom,

luftvägssjukdom har luftvägsproblem eller är känslig mot ozon bör du kontakta din läkare för att bestämma om det är säkert för dig att använda av denna apparat.



#### **OBSERVERA! Risk för skada**

- > Använd inga medel för att påskynda avfrostningsprocessen eller för att rengöra, utöver de som tillverkaren rekommenderar.
- > Apparaten ska förvaras så att mekanisk skada undviks.
- > Gör inga ändringar eller ombyggnader på apparaten!
- > Kör aldrig genom en biltvättanläggning om en klimatanläggning har monterats på husbilens tak.
- > Om fel inträffar i kylkretsloppet måste apparaten kontrolleras eller repareras av tillverkaren, tillverkarens servicerepresentant eller liknande kvalificerad personal.

## 4 Avsedd användning

Den takmonterade klimatanläggningen är endast avsedd för installation på ett tak på en husvagn eller husbil för att kyla eller värma.

Den takmonterade klimatanläggningen är **inte** lämplig för tåg, hus och lägenheter. Den takmonterade klimatanläggningen är **inte** lämplig för byggmaskiner, jordbruksmaskiner eller andra arbetsmaskiner.

Den här produkten lämpar sig endast för avsedd användning i enlighet med denna bruksanvisning.

Den här manualen informerar om vad som krävs för att installera och/eller använda produkten på rätt sätt. Felaktig installation eller användning eller felaktigt underhåll kommer leda till att produkten inte fungerar optimalt och riskerar gå sönder.

Tillverkaren åtar sig inget ansvar för personskador eller materiella skador på produkten som uppstår till följd av:

- Felaktig installation, montering eller anslutning, inklusive för hög spänning
- Felaktigt underhåll eller användning av reservdelar som inte är originaldelar från tillverkaren
- Ändringar som utförts utan uttryckligt medgivande från tillverkaren
- Användning för andra ändamål än de som beskrivs i denna bruksanvisning

Dometic förbehåller sig rätten att ändra produktens utseende och specifikationer.

## 5 Förklaringar av symboler på apparaten



A2L

Varning! Material med låg förbränningshastighet.



Läs bruksanvisningen.



Läs servicemanualen.

## 6 Tekniska gränser och förutsättningar

Den takmonterade klimatanläggningen är avsedd för fordon med en taktjocklek på 25 mm ... 60 mm. Den takmonterade klimatanläggningen fungerar vid omgivningstemperaturer mellan  $-2\text{ }^{\circ}\text{C}$  ...  $52\text{ }^{\circ}\text{C}$ . Den takmonterade klimatanläggningen är konstruerad för att monteras horisontalt inom  $\pm 10^{\circ}$ .

## 7 Teknisk beskrivning

Den takmonterade klimatanläggningen matar fordonets innerutrymme med sval eller varm luft utan damm eller smuts som kan avfuktas.

FJX4233M har ingen värmefunktion.

Den takmonterade klimatanläggningen kan sänka temperaturen i fordonet till en viss nivå, beroende på typ av fordon, omgivningstemperaturen och den takmonterade klimatanläggningens kyleffekt. Den takmonterade klimatanläggningen kylar inte längre om utomhustemperaturen är lägre än  $16\text{ }^{\circ}\text{C}$ .

Den takmonterade klimatanläggningen används med följande reglage:

- Kontrollpanel
- Fjärrkontroll (endast vissa modeller, se Lista på modeller sida 226)

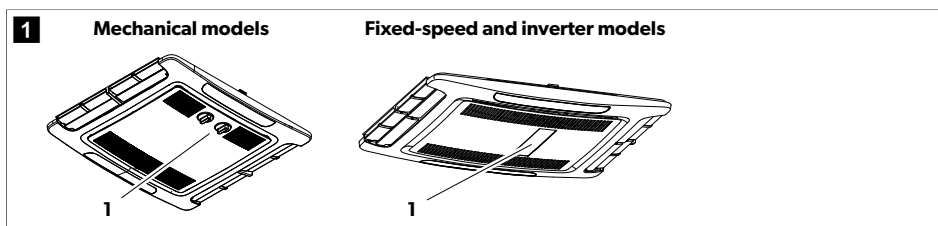

### 7.1 Lista på modeller

Modellerna delas in i mekaniska modeller, med konstant hastighet och modeller med växelriktare.

Följande tabell visar vilken funktion som finns till de specifika modellerna:

- Funktionen är tillgänglig
- Funktionen kan uppgraderas

	FJX4233M	FJX4233EEH	FJX4333EEH	FJX4333E	FJX7333IHP	FJX7337IHP
					FJX7433IHP	FJX7457IHP
	Mekanisk	Konstant hastighet			Växelriktare	
Automatisk		●	●	●		●
Kylning	●	●	●	●		●
Värme		●	●	○		●
Ventilation	●	●	●	●		●
Avfuktning		●	●	●		●
Luftrenare	○	●	●	○		●

	FJX4233M	FJX4233EEH	FJX4333EEH	FJX4333E	FJX7333IHP	FJX7337IHP
					FJX7433IHP	FJX7457IHP
	Mekanisk	Konstant hastighet			Växelriktare	
ADB-belysning		●	●	○		●
Extern belysning						●
Timer		●	●	●		●
Sovläget		●	●	●		●
Soft start			●	○		●

## 7.2 Kontrollpanel

### Kontrollpanel för mekaniska modeller

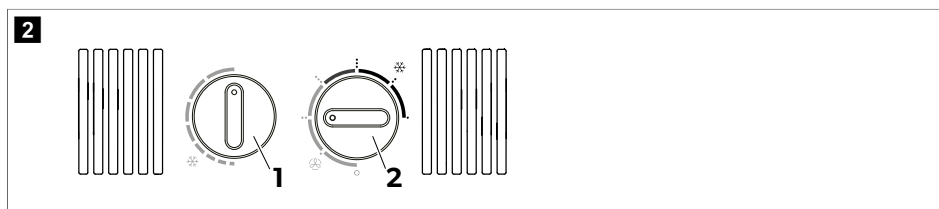





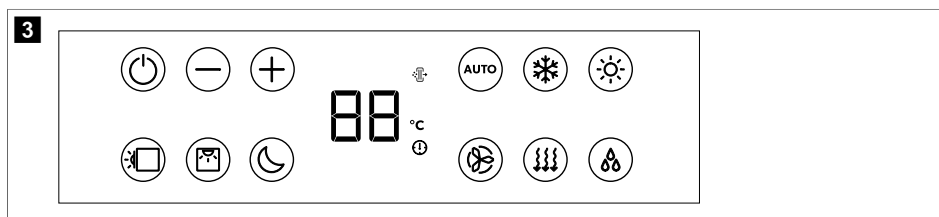









Reglage	Beskrivning
①	Väljer temperaturen. Vrid medurs för högre kylning.
②	Slår på eller stänger av den takmonterade klimatanläggningen och väljer styrka på luftcirkulationen i läget Ventilation (☪) eller styrka på kylningen i läget Kylning (❄).

### Kontrollpanel för modeller med konstant hastighet och växelriktare



Symbol	Beskrivning
⏻	Slår på den takmonterade klimatanläggningen eller ställer den på standby-läge.
+	Ökar det värde som visas för tillfället.
-	Minskar det värde som visas för tillfället.

Symbol	Beskrivning
	Parkoppla med bluetooth/WLAN när båda knapparna trycks ned samtidigt.
	Slå på eller stänga av bakgrundslyset på takenheten.
	Slå på eller stänga av bakgrundslyset på luftfördelningslådan.
	Aktiverar sleep-funktionen (endast modeller med sleep-funktion).
	Visar den inställda temperaturen och anger fläktnivån när fläkten har reglerats.
	Anger att luftrensläget är aktivt.
	Visar att temperaturen visas i grader Celsius.
	Anger att timern är inställd.
	Aktiverar/avaktiverar automatläget (endast modeller med automatläge).
	Aktiverar/avaktiverar kylsläget (endast modeller med kylsläge).
	Aktiverar/avaktiverar värmeläget (endast modeller med värmeläge).
	Justera fläkthastigheten till Låg, Med, Hög, Turbo eller Auto (visas som 1, 2, 3, 4 eller AA på luftfördelningslådan display under en kort tid vid ändringar).
	Aktiverar/avaktiverar ventilationsläget (endast modeller med ventilationsläge). Cirkulerar luft utan värme eller kylning.
	Aktiverar/avaktiverar avfuktningläget (endast modeller med avfuktningläge).





### 7.3 Fjärrkontroll

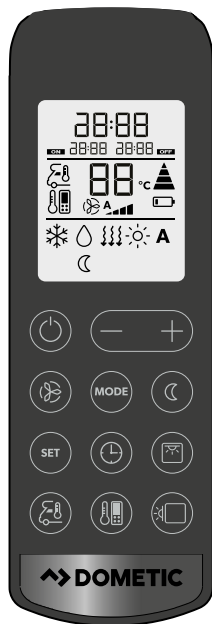











Fjärrkontroll finns bara för vissa modeller, se Lista på modeller sida 226.

4



Reglage och indikeringar  bild. 4 sida 229:



Knapp	Beskrivning
—	<p><b>Display</b></p> <p>Visar följande:</p> <ul style="list-style-type: none"> <li>• Tid</li> <li>• Vald rumstemperatur (målvärde) i °C</li> <li>• Faktisk rumstemperatur</li> <li>• Klimatanläggningsläge</li> <li>• Fläkthastighet</li> <li>• Symboler för aktiva extrafunktioner</li> <li>• Batteristatus</li> </ul>
	Slår på den takmonterade klimatanläggningen eller växlar till standby-läge.
	Ökar det värde som visas för tillfället.
	Minskar det värde som visas för tillfället.
	Väljer fläkthastigheten (Välja fläkthastighet manuellt sida 234).
	Väljer klimatanläggningsläget (endast modeller med automatläge). Motsvarande symbol visas.

Knapp	Beskrivning
	Aktiverar sleep-funktionen (endast modeller med sleep-läge). Symbolen  visas.
	Bekräftar och sparar inställningar.
	Ställer in timern och klockan.
	Slå på eller stänga av bakgrundslyset på luftfördelningslådan.
	Tryck en gång för att visa aktuell innetemperatur. Symbolen  visas. Tryck två gånger för att visa ställa in temperaturen.
	Aktivera funktionen I feel. Symbolen  visas. Med "I feel"-funktionen anpassas måltemperaturen var 10 min till temperaturen som fjärrkontrollen mäter.
	Slå på eller stänga av bakgrundslyset på takenheten.
	Visar att fjärrkontrollens batterier är tomma. Byt batterierna (Byta fjärrkontrollens batterier sida 236).
	Visas att fjärrkontrollen skickar värden till den takmonterade klimatanläggningen.

## 7.4 Driftläge





### Klimatanläggningslägen på mekaniska modeller

Den takmonterade klimatanläggningen har följande klimatanläggningslägen:

Klimatanläggningsläge	Visad symbol	Beskrivning
Kylning		Du anger temperaturen och fläktinställningarna, så kylar den takmonterade klimatanläggningen invändigt till den här temperaturen.
Ventilation		Du anger fläktinställningarna och den takmonterade klimatanläggningen cirkulerar luft utan värme eller kylning.





### Klimatanläggningslägen för modeller med konstant hastighet och växelriktare

Klimatanläggningsläge	Visad symbol	Beskrivning
Automatisk	<b>A</b>	Du anger temperaturen, så ställer den takmonterade klimatanläggningen om inomhustemperaturen till den inställda temperaturen genom kylning eller värme och genom att styra fläkthastigheten.
Kylning		Du anger temperaturen och fläktinställningarna, så kylar den takmonterade klimatanläggningen invändigt till den här temperaturen.

Klimatanläggningsläge	Visad symbol	Beskrivning
Värme		Du anger temperaturen och fläktnställningarna, så värmer den takmonterade klimatanläggningen invändigt till den här temperaturen. Fläkten startar endast efter 2 min (på Låg hastighet) och efter ca 5 min ställer den in sig på den inställda fläkthastigheten (när förångaren har uppnått den ifrågasvarande temperaturen).  Endast för modeller med värmeläge.
Ventilation		Du anger fläktnställningarna och den takmonterade klimatanläggningen cirkulerar luft utan värme eller kylning.
Luftavfuktning		Den takmonterade klimatanläggningen avfuktar luften utan värme eller kylning genom att sänka den relativa luftfuktigheten.
Luftrenare		Den takmonterade klimatanläggningen joniserar luften och samlar därmed in damm och partiklar inklusive bakterier och virus från luften.  Endast för modeller med luftreningsläge.

## 7.5 Extra funktioner

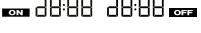
Dessa extra funktioner finns inte för mekaniska modeller.

Extrafunktion	Meddelanden på displayen	Beskrivning
Timer		Den takmonterade klimatanläggningen aktiveras vid inställd tidpunkt.
		Den takmonterade klimatanläggningen stängs av vid inställd tidpunkt.
		Den takmonterade klimatanläggningen aktiveras och stängs av vid inställda tidpunkter.
Sovläget		Under sovläget reduceras fläkthastigheten och kompressorhastigheten så att bullernivåerna reduceras och det blir lättare att sova.
I Feel		Fjärrkontrollen mäter rumstemperaturen och skickar värdet var 10 min till den takmonterade klimatanläggningen. Den takmonterade klimatanläggningen anpassar måltemperaturen till detta mätvärde.
Soft start		Endast för modeller med soft start-läge.  Toppströmmen vid kompressorns start reduceras med hjälp av startfunktionen. Om en generator används som strömförsörjning överbelastas inte generatoren.

## 8 Före den första användningen

### Kontroller före idrifttagandet

Observera följande innan den takmonterade klimatanläggningen startas:

- > Kontrollera om försörjningsspänningen och frekvensen motsvarar de specificerade värdena i Tekniska data sida 246.
- > Kontrollera att det inte finns några hinder vid luftintagen och luftmunstyckena. Ventilationsgaller får under inga omständigheter vara blockerade för att säkerställa att den takmonterade klimatanläggningen kan köras med maxeffekt.

## Förbereda fjärrkontrollen

Endast för modeller med fjärrkontroll

- > Sätt in batterierna (Byta fjärrkontrollens batterier sida 236).

## Ställ in klockan

Endast för modeller med timerläge.

- > Ställ in aktuell tid (Ställa in aktuell tid sida 234).

# 9 Användning

## 9.1 Tips för bättre prestanda

För att optimera prestanda för den takmonterade klimatanläggningen följer du tipsen nedan:

- Förbättra värmeisoleringen på fordonet genom att täta spalter och hänga reflekterande rullgardiner eller gardiner framför fönstren.
- Välj passande temperatur och fläktsteg.
- Rikta in munstyckena på ett lämpligt sätt.
- Se till att luftmunstycket och luftintag inte täcks över av tyg, papper eller andra material.

Endast för mekaniska modeller

- Om fordonet har stått i solljus under längre tid använder du den takmonterade klimatanläggningen i ventilationsläget (⏏) med fönstren öppna ett tag innan du byter till kylsläget (❄️).
- Öppna i längsta möjliga mån inte dörrar eller fönster i läget Kylning (❄️).

## 9.2 Grundläggande anvisningar för användning

Det finns tre olika driftslägen för de mekaniska modellerna:

Driftläge	Beskrivning
Av	Den takmonterade klimatanläggningen är avstängd.
Kylning	Den takmonterade klimatanläggningen kyler innerutrymmet.
Ventilation	Den takmonterade klimatanläggningen cirkulerar luft utan kylning.

Modeller med fast hastighet och modeller med växelslätt har två driftslägen:

Driftläge	Beskrivning
Standby	Den takmonterade klimatanläggningen är redo för drift och kan startas med fjärrkontrollen. Omgivningsbelysningen kan användas. Fjärrkontrollen är också i läget standby men du kan slå på fjärrkontrollen oberoende av den takmonterade klimatanläggningen.
På	Med hjälp av den takmonterade klimatanläggningen klimatiseras inomhusluften.

## 9.3 Mekaniska modeller

Informationen i detta kapitel gäller endast FJX4233M takmonterade klimatanläggningar.

### 9.3.1 Slå på och stänga av den takmonterade klimatanläggningen

Den takmonterade klimatanläggningen har två klimatanläggningslägen:

- Ventilationsläge (🌀)
- Kylläge (❄️)



**ANVISNING** Innan du byter från ventilationsläge till kylläge eller omvänt, vänta minst 30 s. Annars kan omkopplingsströmmen göra att säkringen går.

Varje läge har tre inställningar:

- ..: Lågt
  - ...: Medel
  - ....: Hög
- > För att slå på, vrid reglaget ⌚ till ventilationsläget (🌀) eller till kylläget (❄️) och välj önskade inställningar.
- > Den takmonterade klimatanläggningen slås på och körs med de värden som var inställda när den sist stängdes av.
- > För att stänga av, vrid reglaget ⌚ till position 0.

### 9.3.2 Ställa in temperaturen

- > Vrid reglaget ⌚ till önskad position. Vrid reglaget medurs för att få en lägre temperatur.
- > Temperaturen är inställd i den takmonterade klimatanläggningen.

## 9.4 Modeller med konstant hastighet och växelriktare

Informationen i detta kapitel gäller modeller med konstant hastighet och växelriktare.

### 9.4.1 Med fjärrkontrollen

Observera följande anvisningar vid hantering av fjärrkontrollen:

- Peka med fjärrkontrollen mot IR-mottagaren på kontrollpanelen.
  - Inställningarna och värdena överförs direkt till den takmonterade klimatanläggningen när du trycker på en knapp.
  - Den takmonterade klimatanläggningen avger en ton för att bekräfta att data har tagits emot.
  - Värdena ökar eller minskar fortare om du trycker på och håller fast knapparna + eller -.
  - I standby-läget är fjärrkontrollens display inte aktiv. Du kan koppla fjärrkontrollen till standby oberoende av den takmonterade klimatanläggningen.
- > För att endast koppla fjärrkontrollen till eller från standby, tryck på knappen Ⓞ utan att rikta den mot kontrollpanelens IR-mottagare.

### 9.4.2 Slå på den takmonterade klimatanläggningen och koppla den till standby



#### ANVISNING

- När den takmonterade klimatanläggningen sätts på kommer den att användas med de värden du har ställt in.
  - Det är endast möjligt att stänga av den takmonterade klimatanläggningen genom att bryta strömmen.
- > Tryck på knappen Ⓞ på fjärrkontrollen eller på Ⓞ på kontrollpanelen för att växla den takmonterade klimatanläggningen mellan aktiverings- och standbyläget.

### 9.4.3 Välja driftläge

- > Välj önskat klimatanläggningsläge med hjälp av knappen MODE (se Driftläge sida 230).
- > Den takmonterade klimatanläggningen avger en ton för att bekräfta att värdena har tagits emot. Den takmonterade klimatanläggningen ställs på önskat driftläge.

### 9.4.4 Välja fläkthastighet manuellt

I alla lägen förutom i automatläget (A) och avfuktarläget (Δ) kan fläkthastigheten väljas manuellt.

Meddelanden på displayen	Beskrivning
	Låg fläkthastighet
	Medium fläkthastighet
	Hög fläkthastighet.
	Turbo fläkthastighet.
	Automatläge (fläkthastigheten justeras beroende på omgivningstemperaturen).

- > Tryck på knappen  på fjärrkontrollen eller knappen  på kontrollpanelen för att välja önskad fläkthastighet.
- ✓ Den takmonterade klimatanläggningen avger en ton för att bekräfta att värdena har tagits emot.

Den nya fläkthastigheten har ställts in.

### 9.4.5 Ställa in temperaturen

I automatikläget (A), kylsläget (\*), värmeläget (:⊘:) och avfuktarläget (Δ) kan du specificera en temperatur mellan 16 °C och 31 °C.

- > Använd knapparna + eller – på fjärrkontrollen för att ställa in önskad temperatur.
- ✓ Den takmonterade klimatanläggningen avger en hög ton för att bekräfta att värdena har tagits emot. Temperaturen är inställd i den takmonterade klimatanläggningen.

### 9.4.6 Ställa in aktuell tid

För timerprogrammeringen måste aktuell tid stämma på fjärrkontrollen. Tiden visas på fjärrkontrollens display.

1. Tryck och håll fast knappen  för att komma till tidsinställningsläget.
- ✓ Tiden blinkar på fjärrkontrollens display.
2. Använd knappen + eller – för att ställa in tiden. Håll in knappen + eller – längre än 2 s för att öka respektive minska tiden snabbare.
3. Trycka på knappen **SET** för att bekräfta tiden.

### 9.4.7 Ställa in timern



Med timer-funktionen kan du ställa in önskad tid för klimatseringen. Du kan specificera aktiveringstiden, koppla-till-standby-tiden eller båda värdena.

Timer-funktionen ställs in via fjärrkontrollen.





**ANVISNING** Fjärrkontrollen återgår till det ursprungliga läget om du inte trycker på någon knapp på fjärrkontrollen på 15 s när du konfigurerar timern.





### Ställa in aktiveringstidern

1. Välj klimatanläggningsläge och ange alla värden som behövs (t.ex. temperatur).
2. Vid behov, koppla om den takmonterade klimatanläggningen till standby.  
Det går endast att ställa in aktiveringstidern om den takmonterade klimatanläggningen är i **standbyläget**.
3. Tryck en gång på knappen .  
✓ Symbolen **ON**  blinkar på fjärrkontrollens display.
4. Använd knapparna + eller – för att ställa in tiden när den takmonterade klimatanläggningen ska slås på.
5. Tryck på knappen .  
Aktiveringstiden är inställd. Den takmonterad klimatanläggningen kommer att sättas på med de valda inställningarna vid den angivna tiden.



### Ställa in växla-till-standbyläget-timern

1. Vid behov, slå på den takmonterade klimatanläggningen.  
Koppla till standby-timern kan bara ställas in om den takmonterade klimatanläggningen är **på**.
2. Tryck två gånger på knappen .  
✓ Symbolen  blinkar på fjärrkontrollens display.
3. Använd knapparna + eller – för att ställa in tiden när den takmonterade klimatanläggningen ska kopplas om till standby.
4. Tryck på knappen .  
Timern för koppla om till standby är inställd. Den takmonterad klimatanläggningen kopplas om till standby vid inställd tidpunkt.

### Ställa in aktiverings- och växla-till-standbyläget-timern

1. Välj önskat klimatanläggningsläge och alla nödvändiga värden (t.ex. temperatur).
2. Tryck tre gånger på knappen .  
✓ Symbolen **ON**  **OFF** visas på fjärrkontrollens display. ON-symbolen blinkar.
3. Använd knapparna + eller – för att ställa in tiden när den takmonterade klimatanläggningen ska slås på.
4. Tryck på knappen .  
✓ **OFF**-symbolen blinkar.
5. Använd knapparna + eller – för att ställa in tiden när den takmonterade klimatanläggningen ska kopplas om till standby.
6. Tryck på knappen .  
✓ Du har ställt in aktiverings- och växla-till-standbyläget-timern Den takmonterade klimatanläggningen kommer att användas under den angivna tidsperioden.

### Ta bort timern







- > För att **avbryta** inställd timer, tryck på knappen  en gång.
- ✓ Symbolerna **ON**  **OFF** försvinner. De förinställda värdena raderas.

## 9.4.8 Ställa in sleep-funktionen

Sleep-funktionen kan endast aktiveras i kylläget (❄️) eller värmeläget (☀️).

Sleep-funktionen begränsar fläkthastigheten till en lägre nivå så att bullernivåerna sänks för en bättre sömn.

**Endast för modeller med växelriktare:** Sleep-funktionen begränsar även kompressorns hastighet.

- > Tillvägagångssätt för att aktivera sleep-funktionen:
  - a) Ställ in önskad temperatur (Ställa in temperaturen sida 234).
  - b) Tryck på knappen  på fjärrkontrollen eller knappen  på kontrollpanelen.
- ✓ Symbolen  visas på fjärrkontrollens display. Sovfunktionen är aktiverad.
- > För att avaktivera sleep-funktionen, tryck på knappen  eller  på fjärrkontrollen eller knappen  på kontrollpanelen.
- ✓ Symbolen  försvinner på fjärrkontrollens display. Sleep-funktionen är avaktiverad.

### 9.4.9 Aktivera funktionen I feel

I denna funktion mäter fjärrkontrollen rumstemperaturen och skickar värdet var 10:e minut till den takmonterade klimatanläggningen. Den takmonterade klimatanläggningen anpassar måltemperaturen till detta mätvärde. Funktionen "I feel" är endast aktiv när temperaturen ligger mellan +18 °C och +29 °C.

Fjärrkontrollen ska inte befinna sig på en plats i rummet som är mycket varmare eller kallare än den genomsnittliga rumstemperaturen. Den får t.ex. inte ligga i solen eller framför den takmonterade klimatanläggningen.

När temperaturen ökar över +29 °C eller sjunker under +18 °C, avaktiveras funktionen "I feel". Symbolen  blinkar tre gånger på displayen och stängs sedan av.

1. Tryck på knappen.
- ✓ Funktionen "I feel" är aktiverad.

Symbolen  visas på displayen.

2. Lägg fjärrkontrollen så att den pekar mot IR-mottagaren på kontrollpanelen. Annars kan inte värdena skickas till den takmonterade klimatanläggningen.

### 9.4.10 Använda bakgrundsbelysningen









#### **WARNING! Risk för personskada**

Det är förbjudet enligt lag att använda extern belysning vid körning av fordonet.

Knappen  på fjärrkontrollen är aktiv även när fjärrkontrollen är avstängd.

#### **Endast för modeller med ADB-belysning:**

- > Om du vill sätta på eller släcka den interna belysningen trycker du på knappen  på fjärrkontrollen eller kontrollpanelen.
- ✓ Symbolen  blinkar en gång på fjärrkontrollens display när den interna belysningen är **på**.
- > Så här dimrar du den interna belysningen:
  - a) Tryck på knappen  på fjärrkontrollen eller kontrollpanelen i 3 s .
  - b) När du trycker på knappen  på fjärrkontrollen trycker du på knappen  för att dimra den interna belysningen mellan 50 % och 100 % .
  - c) När du trycker på knappen  på kontrollpanelen ändras ljusstyrkan för den interna belysningen mellan 50 % och 100 % . Släpp knappen  när önskad ljusstyrka är uppnådd.

#### **Endast för modeller med växelriktare:**

- > Om du vill sätta på eller stänga av den externa belysningen trycker du på knappen  på kontrollpanelen.

### 9.4.11 Byta fjärrkontrollens batterier



**ANVISNING** Fjärrkontrollens display kommer fortsätta lysa även när batterierna håller på att ta slut. Byt batterier när indikeringen låg batterinivå visas på fjärrkontrollen.

> Byt ut batterierna enligt bilden.

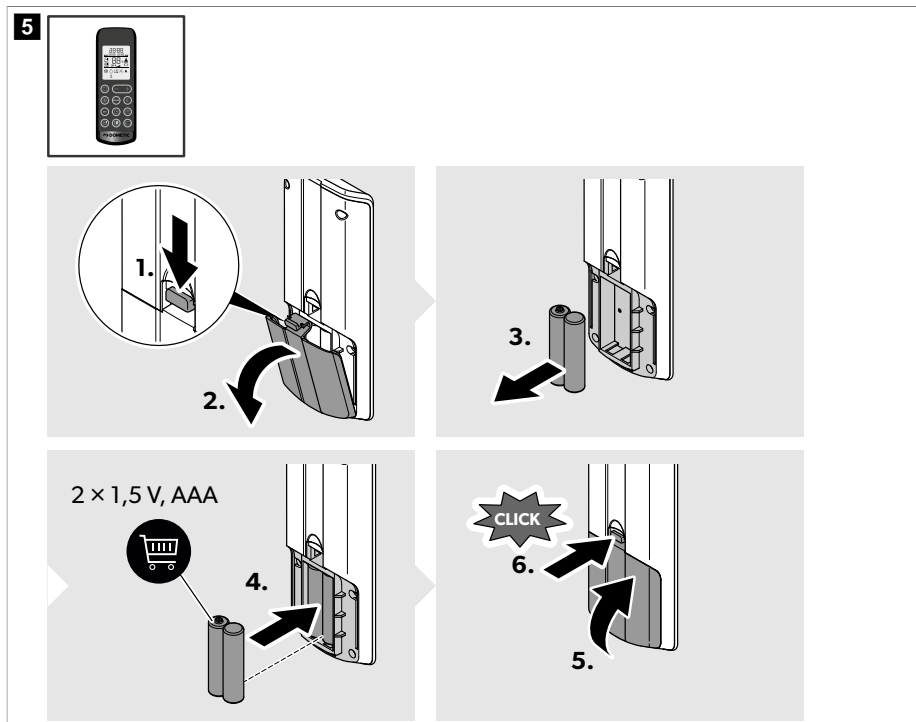

✓ På displayen visas alla symboler i 5 s.



Skydda miljön! Varken laddningsbara batterier eller andra batterier hör hemma i hushållssoporna. Lämnna dina förbrukade eller defekta (laddningsbara) batterier till återförsäljaren eller till ett samlingsställe.

## 9.5 Reglera luftförsörjningen i fordonet

Luftflödet kan ställas in längs med taket eller mot golvet.

- > Vrid på spjälorna i luftmunstyckena separat i önskad riktning.

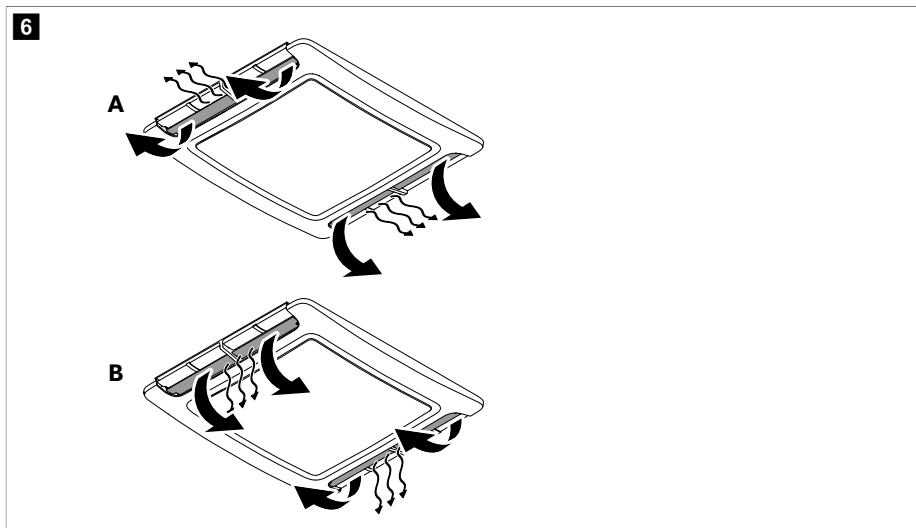

## 10 Rengöra takmonterad klimatanläggning



### **OBSERVERA! Risk för skada**

- > Använd inga medel för att påskynda avfrostningsprocessen eller för att rengöra, utöver de som tillverkaren rekommenderar.
  - > Använd inte högtrycksvätt för att rengöra den takmonterade klimatanläggningen. Den takmonterade klimatanläggningen kan skadas om det kommer in vatten i den.
  - > Använd inga vassa eller hårda föremål för rengöring, använd inga skarpa rengöringsmedel; den takmonterade klimatanläggningen kan skadas.
  - > Använd inte bensin, diesel eller lösningsmedel.
1. Ta regelbundet bort löv och annan smuts från den takmonterade klimatanläggningens luftintag och ventilationsgaller. Skada inte ventilationsgallret under rengöringen.

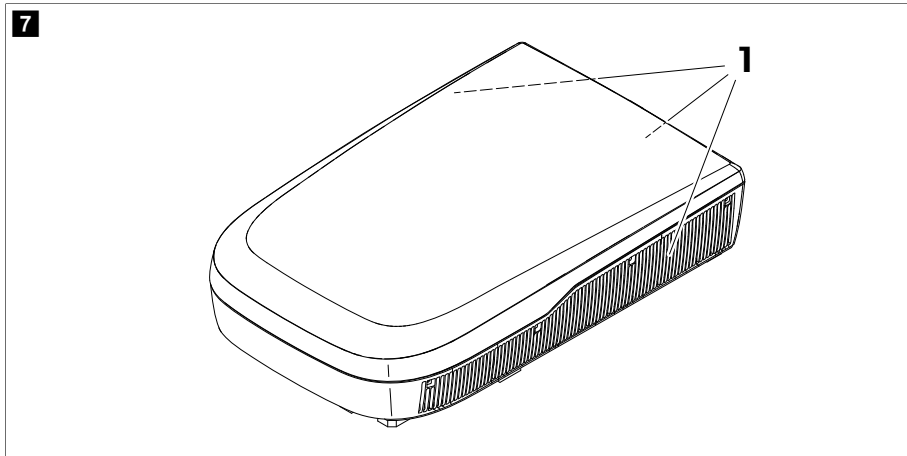

2. Rengör den takenheten och luftfördelningslådan då och då med en fuktig trasa. Använd endast vatten med lite rengöringsmedel.
3. **Endast för modeller med fjärrkontroll:** Rengör fjärrkontrollen då och då med en fuktig trasa. Rengör displayen med rengöringsduk för glas.
4. **Endast för modeller med luftfördelningslåda:** Rengör luftfördelningslådans display då och då med mildt rengöringsmedel och varmt vatten. Displayen är gjord av akrylglas och kan skadas av vanliga hushållskemikalier, som t.ex. Fönsterputsmedel, alkohol, vissa tensider, organiska lösningsmedel och mjukgörare.

## 11 Underhåll



### **WARNING! Risk för personskada**

Annat underhåll än det som beskrivs här får endast genomföras av härför utbildad personal, som är förtrogen med riskerna vid hantering av köldmedier och klimatanläggningar och känner till gällande föreskrifter.

**Intervall**

Regelbundet

**Kontroll/underhåll**

Kontrollera att avloppskanalerna för kondensvattnet (1) på den takmonterade klimatanläggningens sidor är fria från smuts och att kondensvattnet kan rinna ut.

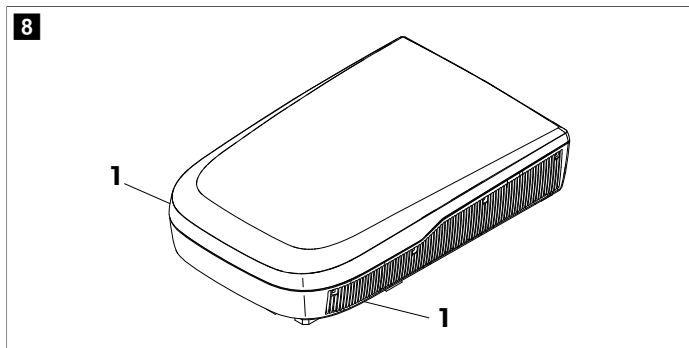

**Intervall**

Regelbundet

(endast för mekaniska modeller)

**Kontroll/underhåll**

Gör rent filtret i luftfördelningslådan.

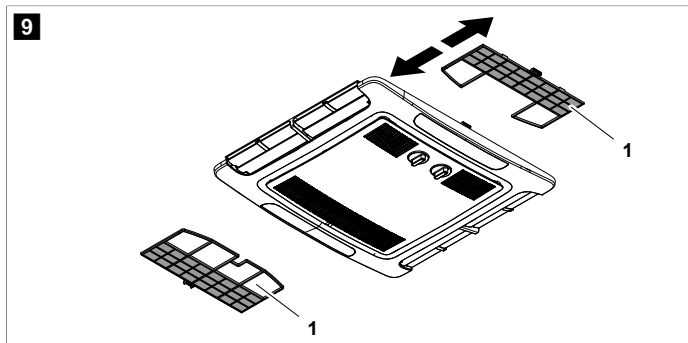

1. Ta bort filtren (1 i bild. 9 sida 241).
2. Rengör filtren med ett rengöringsmedel och låt dem torka.
3. Skjut tillbaka de torra filtren (1 i bild. 9 sida 241). Om filtret är böjt tar du bort ventilationsgallret (1 i bild. 10 sida 241) och trycker framsiden av filtret uppåt medan du skjuter tillbaka det på plats (1 i bild. 11 sida 241).

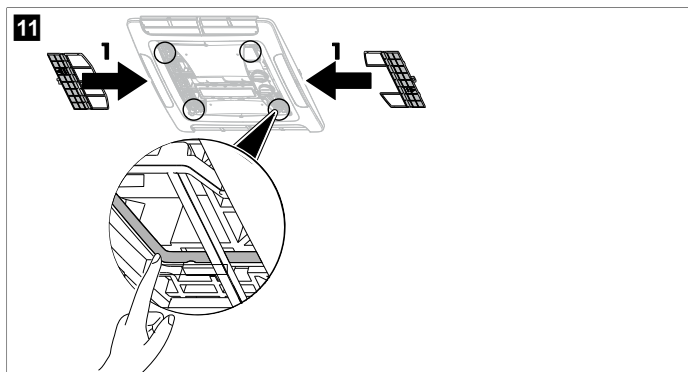
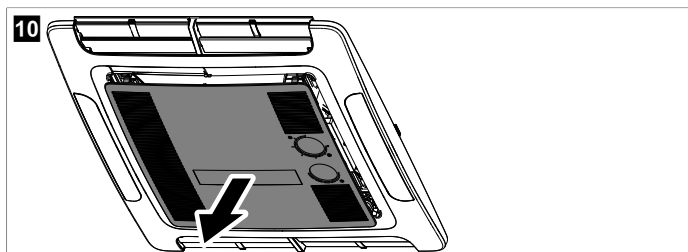

**Intervall**





Regelbundet

(endast för modeller med konstant hastighet och växellåda)

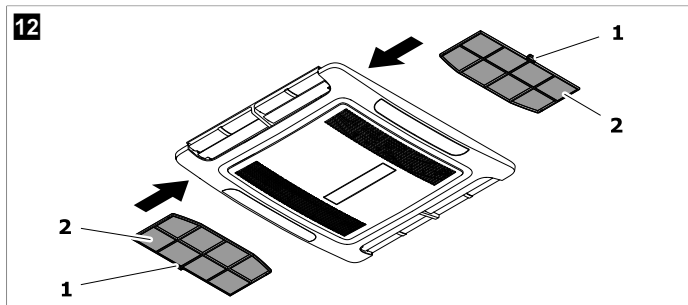
**Kontroll/underhåll**

Gör rent filtret i luftfördelningslådan.



1. Sätt in en skruvmejsel i handtaget (1 i  bild. 12 sida 242) för att dra ut filtren (2 i  bild. 12 sida 242) något.
2. Ta bort filtren för hand.
3. Rengör filtren med ett rengöringsmedel och låt dem torka.
4. Skjut tillbaka de torra filtren (  bild. 12 sida 242). Om filtret är böjt, tryck framsidan av filtret uppåt medan du skjuter tillbaka det på plats (  bild. 14 sida 242).

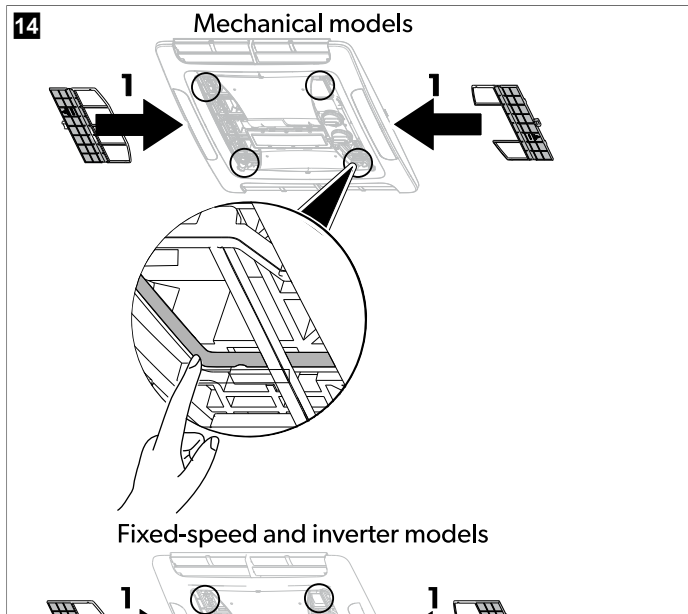
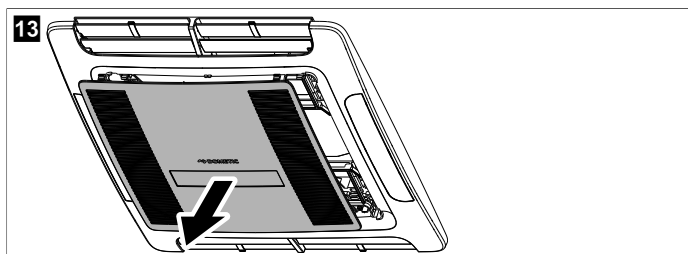

Intervall	Kontroll/underhåll
En gång per år	<ul style="list-style-type: none"> <li>• Underhåll värmeväxlaren till den takmonterade klimatanläggningen på en specialverkstad.</li> <li>• Kontrollera att tätningarna mellan den takmonterade klimatanläggning och fordonets tak inte har sprickor eller är skadade.</li> <li>• Kontrollera att fästskruvarna är åtdragna med korrekt vridmoment (2,5 Nm ± 0,3 Nm) och justera vid behov.</li> </ul>

## 12 Felsökning

Fel	Möjlig orsak	Lösning
Kylar inte tillräckligt	Den takmonterade klimatanläggningen har inte ställts in på kylning.	Ställ in den takmonterade klimatanläggningen på kylning.
	Omgivningstemperaturen är högre än 52 °C.	Den takmonterade klimatanläggningen är bara avsedd för en omgivningstemperatur på upp till 52 °C.
	Den inställda temperaturen är högre än rumstemperaturen.	Välj en lägre temperatur.
	Omgivningstemperaturen är lägre än 16 °C.	Den takmonterade klimatanläggningen är endast utformad för kylning vid omgivningstemperaturer på över 16 °C.
	En temperaturgivare är defekt.	Kontakta en auktoriserad servicerepresentant eller Dometic.
	Förångarfläkten är skadad.	Kontakta en auktoriserad servicerepresentant eller Dometic.
	Kondensatorfläkten är skadad.	Kontakta en auktoriserad servicerepresentant eller Dometic.
<b>Endast för modeller med värmeläge:</b> Värmer inte tillräckligt	Den takmonterade klimatanläggningen har inte ställts in på värme.	Ställ in den takmonterade klimatanläggningen på värme.
	Omgivningstemperaturen är lägre än -2 °C.	Den takmonterade klimatanläggningen är endast utformad för omgivningstemperaturer på över -2 °C.
	Den inställda temperaturen är lägre än rumstemperaturen.	Välj en högre temperatur.
	En temperaturgivare är defekt.	Kontakta en auktoriserad servicerepresentant eller Dometic.
	Förångarfläkten är skadad.	Kontakta en auktoriserad servicerepresentant eller Dometic.
Svagt luftflöde	Luftintagen är igentäppta eller blockerade.	Ta bort löv och annan smuts från den takmonterade klimatanläggningens ventilationsgaller.
	Fläkten är defekt.	Kontakta en auktoriserad servicerepresentant eller Dometic.
Det kommer in vatten i fordonet.	Utloppsöppningarna för kondensvatten är tilltäppta.	Rengör utloppsöppningarna för kondensvatten.

Fel	Möjlig orsak	Lösning
	Tätningarna skadade.	Kontakta en auktoriserad servicerepresentant eller Dometic.
Den takmonterade klimatanläggningen startar inte.	Ingen strömförsörjning ansluten.	Kontrollera strömtillförseln.
	Spänningen är för låg (< 200 V).	Strömförsörjningen på campingplatsen är inte tillräcklig.
	Spänningsomvandlaren defekt.	Kontakta en auktoriserad servicerepresentant eller Dometic.
	En temperaturgivare är defekt.	Kontakta en auktoriserad servicerepresentant eller Dometic.
	Strömförsörjningens elektriska säkring är för låg.	<ul style="list-style-type: none"> <li>&gt; Strömförsörjningen på campingplatsen är överbelastad. Kontrollera strömförsörjningen på campingplatsen.</li> <li>&gt; Rulla i förekommande fall ut elkablvindan.</li> <li>&gt; Minska de aktiva elförbrukarna i fordonet.</li> <li>&gt; Det elektriska skyddet på campingplatsen är inte tillräckligt. Kontrollera det elektriska skyddet på campingplatsen.</li> </ul>
Den takmonterade klimatanläggningen stänger inte av.	En temperaturgivare är defekt.	Kontakta en auktoriserad servicerepresentant eller Dometic.
	Strömförsörjningens elektriska säkring är för låg.	Kontakta en auktoriserad servicerepresentant eller Dometic.
<b>Endast för modeller med konstant hastighet och växelriktare:</b> Den takmonterade klimatanläggningen stängs av om och om igen.	Frostgivaren har aktiverats.	Utomhustemperaturen är för låg eller också är alla luftmunstycken stängda.
Displayen visar: P0	Övertemperatur eller överström på IPM-modulen	Kontakta en auktoriserad servicerepresentant eller Dometic.
Displayen visar: P1	Underspänningskydd	Kontrollera med campingplatsens ledning om spänningen vid campingplatsen är tillräcklig.
Displayen visar: P2	Överströmskydd växelströmsenhet	Kontakta en auktoriserad servicerepresentant eller Dometic.
Displayen visar: P4	Överhettningsskydd urladdningsrör	Kontakta en auktoriserad servicerepresentant eller Dometic.
Displayen visar: P5	Skydd för förångarspole (kylningsläge)	Kontakta en auktoriserad servicerepresentant eller Dometic.
Displayen visar: P6	Skydd för kondensorspole (kylningsläge)	Kontakta en auktoriserad servicerepresentant eller Dometic.
Displayen visar: P7	Skydd för förångarspole (uppvärmningsläge)	Kontakta en auktoriserad servicerepresentant eller Dometic.

Fel	Möjlig orsak	Lösning
Displayen visar: P9	Drivning kompressor avvikande eller kompressor startar inte	Kontakta en auktoriserad servicerepresentant eller Dometic.
Displayen visar: E0	Kommunikationsfel	Kontakta en auktoriserad servicerepresentant eller Dometic.
Displayen visar: E1	Fel på rumstemperaturgivare	Kontakta en auktoriserad servicerepresentant eller Dometic.
Displayen visar: E2	Fel på temperaturgivare förångarspole	Kontakta en auktoriserad servicerepresentant eller Dometic.
Displayen visar: E3	Fel på temperaturgivare kondensorspole	Kontakta en auktoriserad servicerepresentant eller Dometic.
Displayen visar: E7	Fel på temperaturgivare utomhus	Kontakta en auktoriserad servicerepresentant eller Dometic.
Displayen visar: E8	Fel på temperaturgivare urladdningsrör	Kontakta en auktoriserad servicerepresentant eller Dometic.
Displayen visar: E9	Fel på drivning kompressor eller IPM-modul	Kontrollera med campingplatsens ledning om spänningen vid campingplatsen är tillräcklig.
Displayen visar: EA	Fel på strömsensor	Kontakta en auktoriserad servicerepresentant eller Dometic.
Displayen visar: EE	Fel på EEPROM utomhus	Kontakta en auktoriserad servicerepresentant eller Dometic.
Displayen visar: EL	LIN-BUS/CI-BUS kommunikationsfel	Kontakta en auktoriserad servicerepresentant eller Dometic.

## 13 Kassering



Placera förpackningsmaterialet i motsvarande återvinningsbehållare om möjligt. Kontakta ett lokalt återvinningscenter eller specialiserad återförsäljare för information om hur man kasserar produkten i enlighet med gällande bestämmelser.



Skydda miljön! Varken laddningsbara batterier eller andra batterier hör hemma i hushållssoporna. Lämnna dina förbrukade eller defekta (laddningsbara) batterier till återförsäljaren eller till ett samlingsställe.

## 14 Garanti

Den lagstadgade garantitiden gäller. Kontakta tillverkarens filial i ditt land (se [dometic.com/dealer](http://dometic.com/dealer)) eller din återförsäljare om produkten är defekt.

För reparations- och garantibehandling skickar du med följande dokument när du returnerar produkten:

- En kopia på fakturan med inköpsdatum
- En reklamationsbeskrivning eller felbeskrivning

Observera att självständiga eller icke professionella reparationer kan påverka säkerheten och leda till att garantin blir ogiltig.

## 15 Tehniska data

15

FreshJet FJX4233M

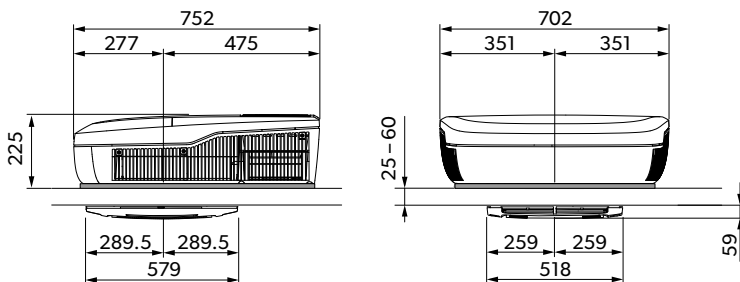

16

FJX4233EEH, FJX4333E(EH), FJX7333IHP, FJX7433IHP

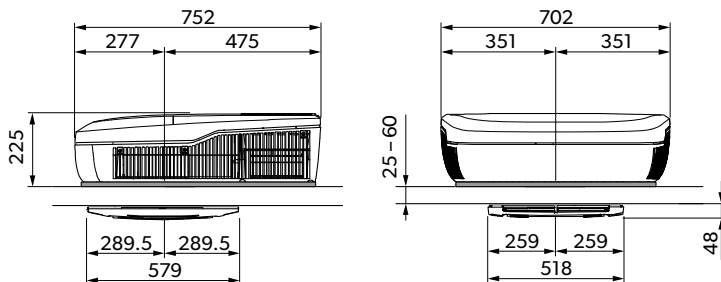

17

FreshJet FJX7337IHP

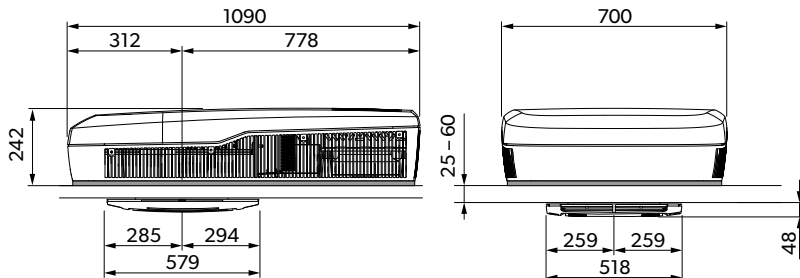

18

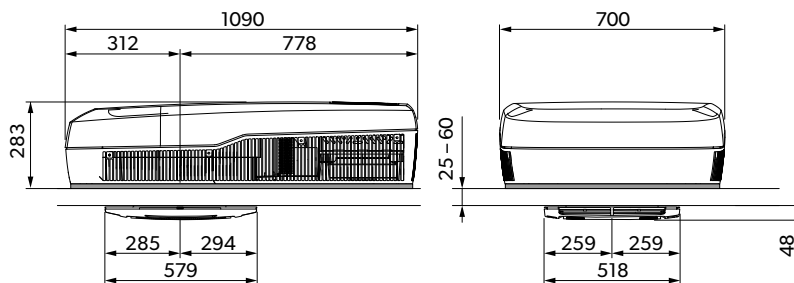

## FreshJet FJX7457IHP





Den här produkten innehåller fluorerade växthusgaser.



Kylenheten är hermetiskt tillsluten.

Dometic (Zhuhai) Technology Co., Ltd. försäkrar härmed att radioustrustningen av typ FJX4233M, FJX4233EEH, FJX4333EEH, FJX4333E, FJX7333IHP, FJX7433IHP, FJX7337IHP, FJX7457IHP överensstämmer med direktivet 2014/53/EU. Hela texten till EU-försäkringen om överensstämmelse finns på internetadressen: [documents.dometic.com](http://documents.dometic.com)

	<b>FreshJet FJX4233M</b>
Kyleffekt enligt ISO 5151	1500 W
Ingående växelspanning	220 V ... 240 V / 50 Hz
Nominell ström vid kylning	3,1 A
Säkringskrav	Min. 4 A, max. 16 A
Drifttemperatur	-2 °C ... 52 °C
Köldmedium	R410a
mängden köldmedium	380 g
CO <sub>2</sub> -ekvivalent	0,793 t
Global uppvärmningspotential (GWP)	2088
Skyddsklass (takenhet)	IPX4
Bullernivå (högsta fläktläge)	< 70 dB(A)
Frekvens	2,4 GHz
Maximal radiofrekvenseffekt	19,14 dBm
Rekommenderad maximal fordonslängd (med isolerade väggar):	≤ 5 m
Mått L x B x H	 bild. 15 sida 246
Vikt	< 30 kg
Besiktning/certifiering	 

	<b>FreshJet FJX4233EEH</b>	<b>FreshJet FJX4333EEH</b>	<b>FreshJet FJX4333E</b>
Kyleffekt enligt ISO 5151	1700 W	2200 W	2200 W
Värmeeffekt enligt ISO 5151	800 W	1000 W	-
Ingående växelspänning	220 V ... 240 V / 50 Hz		
Nominell ström vid kylning	3,4 A	4,6 A	4,6 A
Nominell ström vid uppvärmning	3,7 A	4,4 A	-
Säkringskrav	Min. 4 A , max. 16 A	Min. 5 A , max. 16 A	Min. 5 A , max. 16 A
Drifttemperatur	-2 °C ... 52 °C		
Köldmedium	R32		
mängden köldmedium	320 g	360 g	360 g
CO <sub>2</sub> -ekvivalent	0,216 t	0,243 t	0,243 t
Global uppvärmningspotential (GWP)	675		
Skyddsklass (takenhet)	IPX4		
Bullernivå (högsta fläktläge)	< 70 dB(A)		
Frekvens	2,4 GHz		
Maximal radiofrekvenseffekt	19,14 dBm		
Rekommenderad maximal fordonslängd (med isolerade vägar):	≤ 6 m	≤ 7 m	≤ 7 m
Mått L x B x H	 bild. 16 sida 246		
Vikt	< 30 kg	< 30 kg	< 30 kg
Besiktning/certifiering	 		

	<b>FreshJet FJX7333IHP</b>	<b>FreshJet FJX7433IHP</b>	<b>FreshJet FJX7337IHP</b>	<b>FreshJet FJX7457IHP</b>
Kyleffekt enligt ISO 5151	2200 W	2537 W	3000 W	3500 W
Värmeeffekt enligt ISO 5151	2000 W	2285 W	2500 W	3000 W
Ingående växelspänning	220 V ... 240 V / 50 Hz ... 60 Hz			
Nominell ström vid kylning	< 5,9 A	< 6,9 A	< 7,3 A	< 7,5 A
Nominell ström vid uppvärmning	< 3,7 A	< 4,7 A	< 5,9 A	< 6,5 A
Säkringskrav	Min. 6 A , max. 16 A	Min. 8 A , max. 16 A	Min. 8 A , max. 16 A	Min. 8 A , max. 16 A
Drifttemperatur	-2 °C ... 52 °C			
Köldmedium	R32			
mängden köldmedium	400 g	420 g	480 g	650 g
CO <sub>2</sub> -ekvivalent	0,270 t	0,284 t	0,324 t	0,439 t

	<b>FreshJet FJX7333IHP</b>	<b>FreshJet FJX7433IHP</b>	<b>FreshJet FJX7337I- HP</b>	<b>FreshJet FJX7457IHP</b>
Global uppvärmningspotential (GWP)	675			
Skyddsklass (takenhet)	IPX4			
Bullernivå (högsta fläktläge)	< 70 dB(A)			
Frekvens	2,4 GHz			
Maximal radiofrekvensseffekt	19,14 dBm			
Rekommenderad maximal fordonslängd (med isolerade väggar):	≤ 7 m	≤ 7 m	≤ 7 m	> 8 m
Mått L x B x H	 bild. <b>16</b> sida 246		 bild. <b>17</b> sida 246	 bild. <b>18</b> sida 247
Vikt	< 30 kg	< 35 kg	< 35 kg	< 40 kg
Besiktning/certifiering	