

↔ DOMETIC

TENTS AND EQUIPMENT

INFLATABLE AWNINGS



Grande AIR Tour, Rally AIR Tour, Leggera AIR, Rally AIR Tour DA

EN	Awning tent Installation and Operating Manual.....	12	SV	Förtält Monterings- och bruksanvisning.....	82
DE	Vorzelt Montage- und Bedienungsanleitung.....	20	NO	Fortelt Monterings- og bruksanvisning.....	90
FR	Auvent Instructions de montage et de service.....	29	FI	Etuteltta Asennus- ja käyttöohje.....	98
ES	Avancé Instrucciones de montaje y de uso.....	38	PL	Przedsiónek Instrukcja monta¿u i obsługi.....	106
PT	Avançado Instruções de montagem e manual de instruções.....	47	SK	Prístrešok Návod na montáž a uvedenie do prevádzky.....	115
IT	Veranda Istruzioni di montaggio e d'uso.....	56	CS	Předstan Návod k montá¿i a obsluze.....	123
NL	Voortent Montagehandleiding en gebruiksaanwijzing.....	65	HU	Előszátor Szerelési és használati útmutató.....	131
DA	Fortelt Monterings- og betjeningsvejledning.....	74			

List of Figures

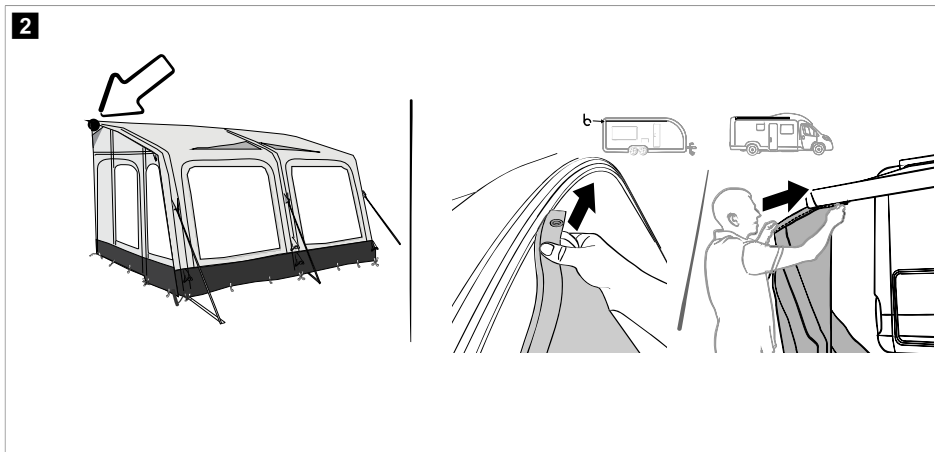
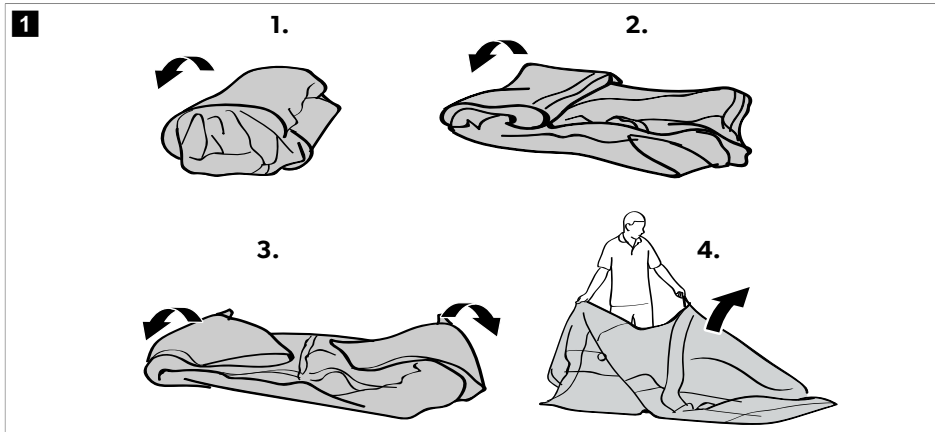

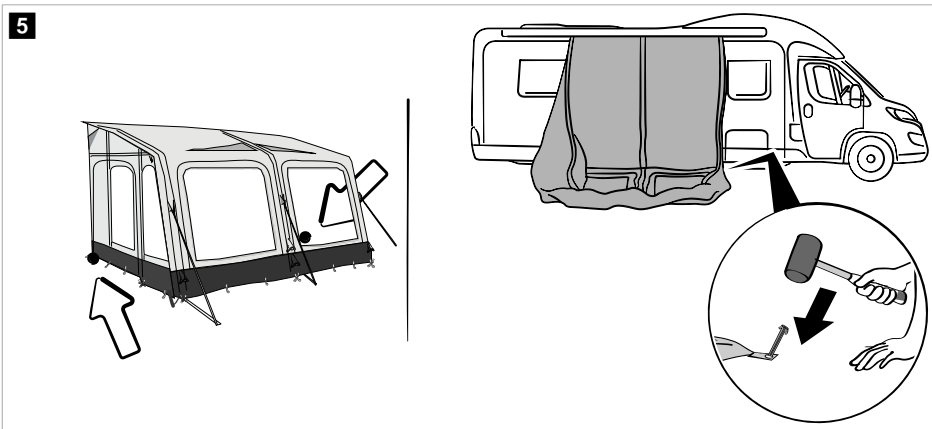
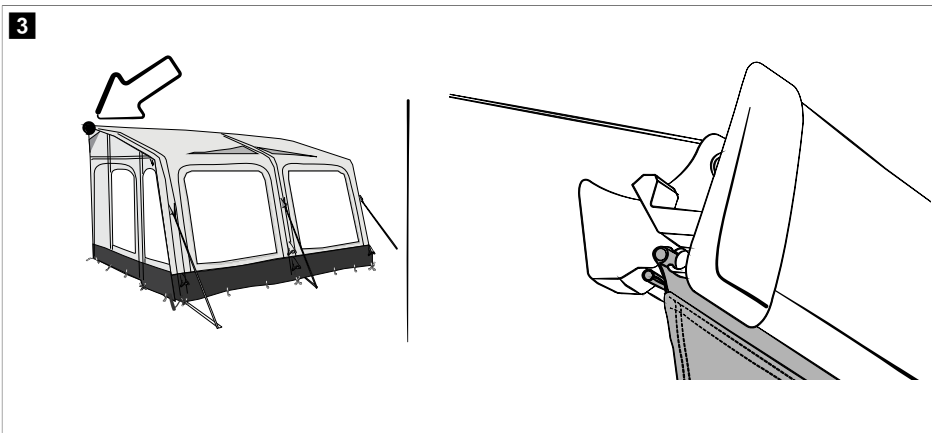

6

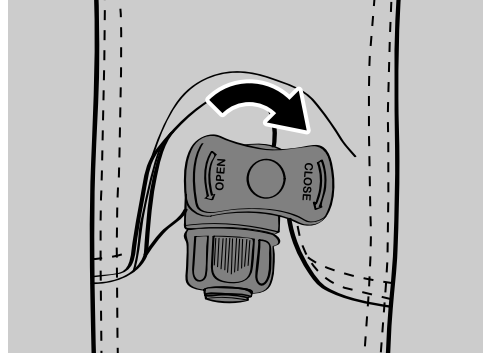
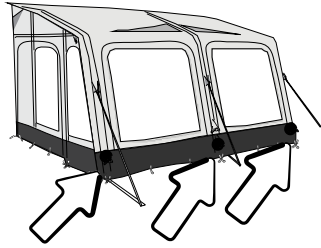

7

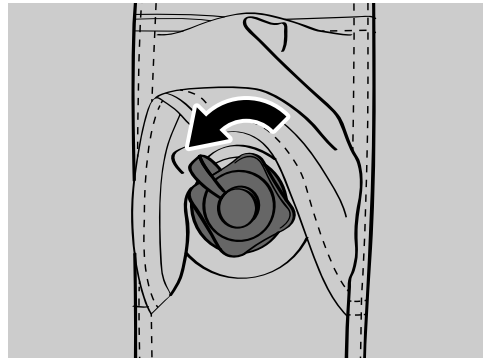
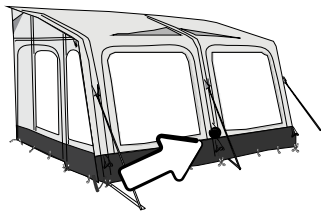

8

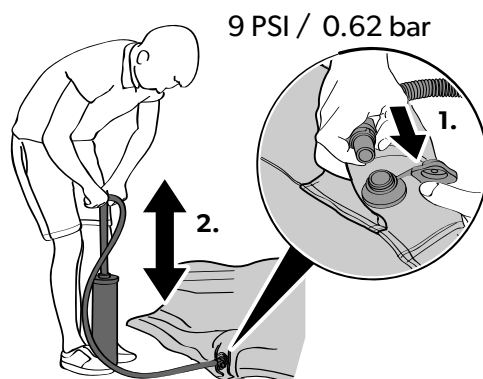
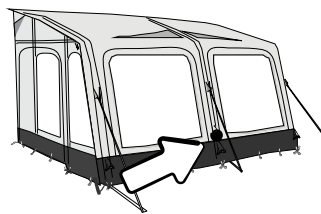

9

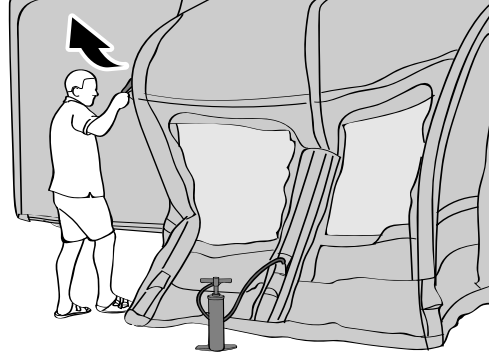
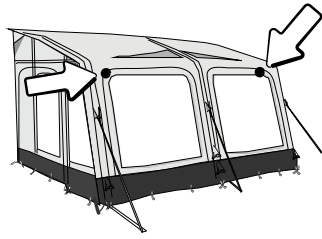

10

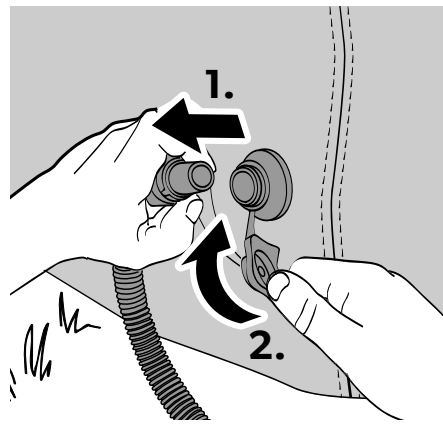
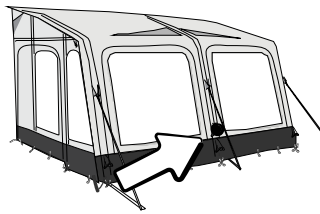

11

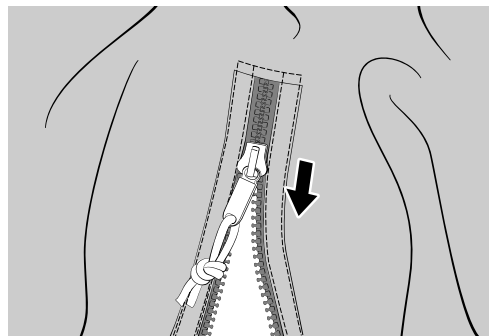
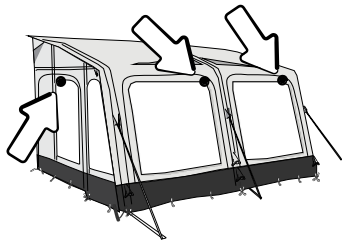

12

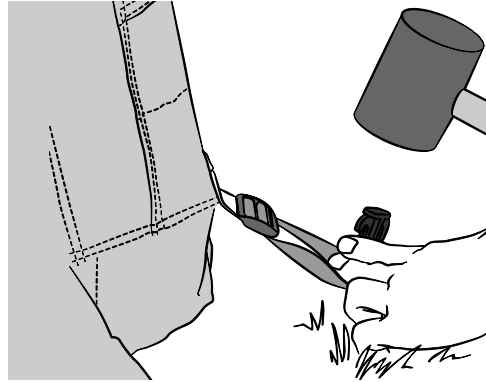
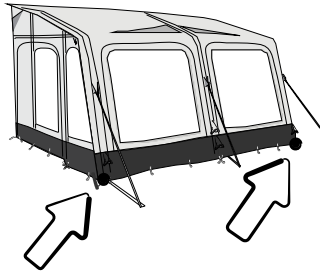

13

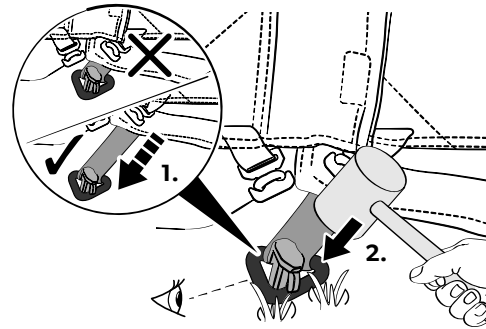
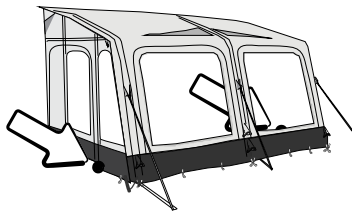

14

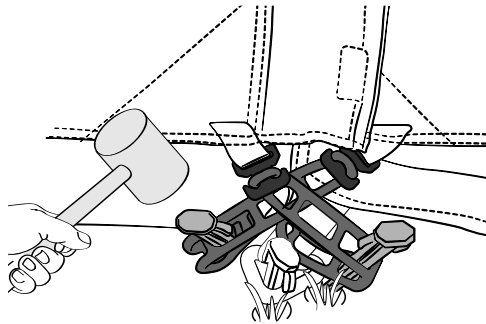
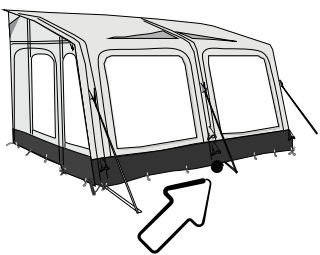

15

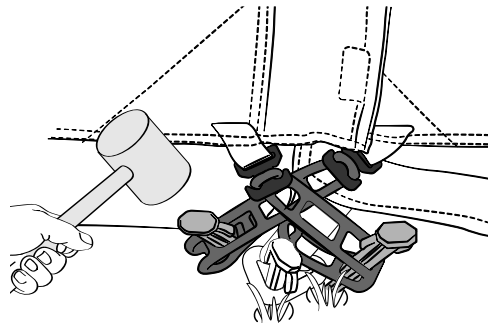
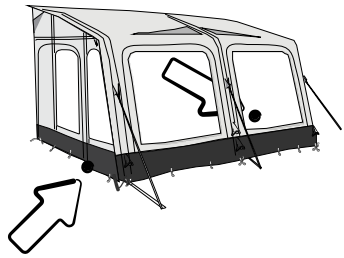

16

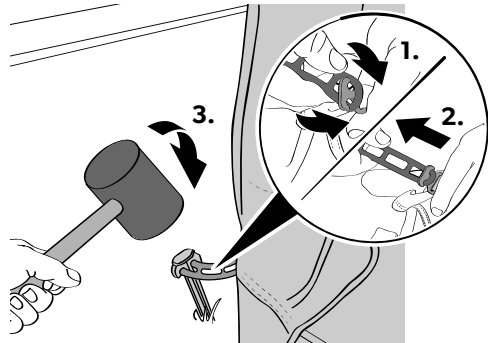
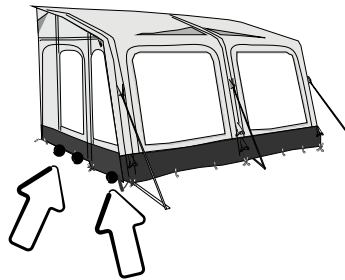

17

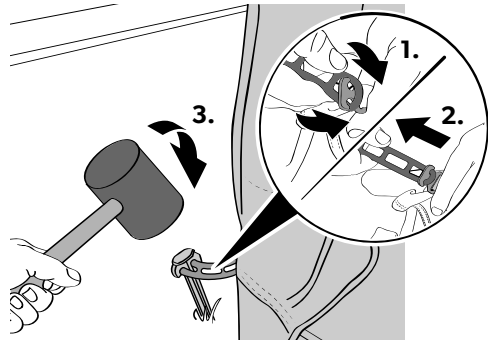
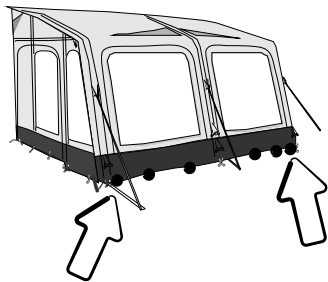

18



19

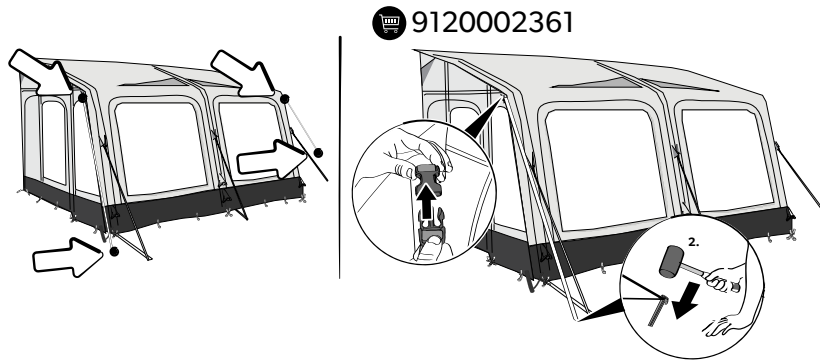

20

Rally AIR Tour DA

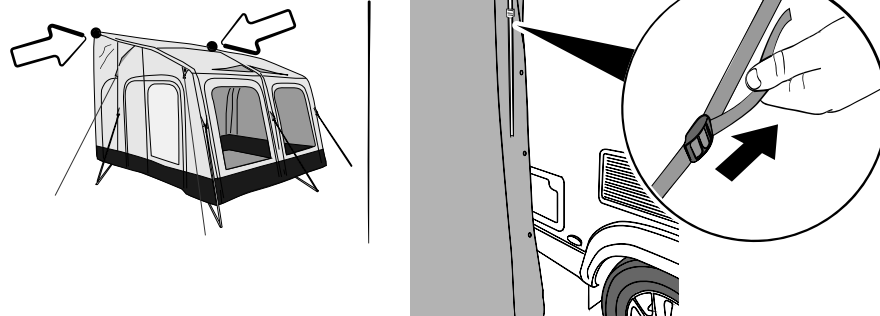

21

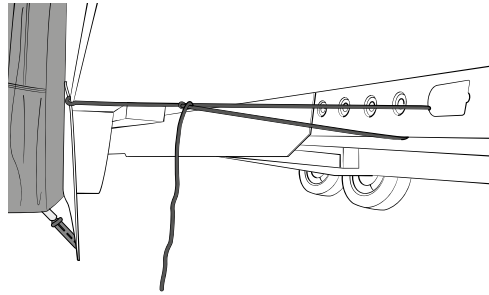

22

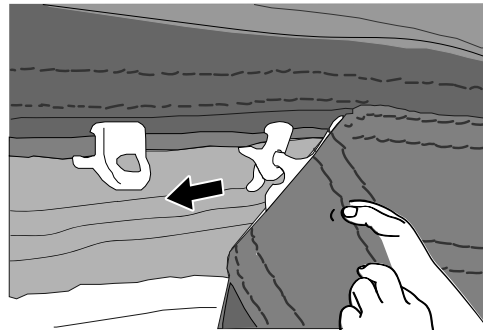
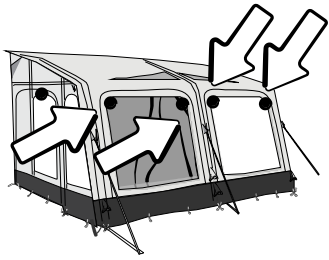

23

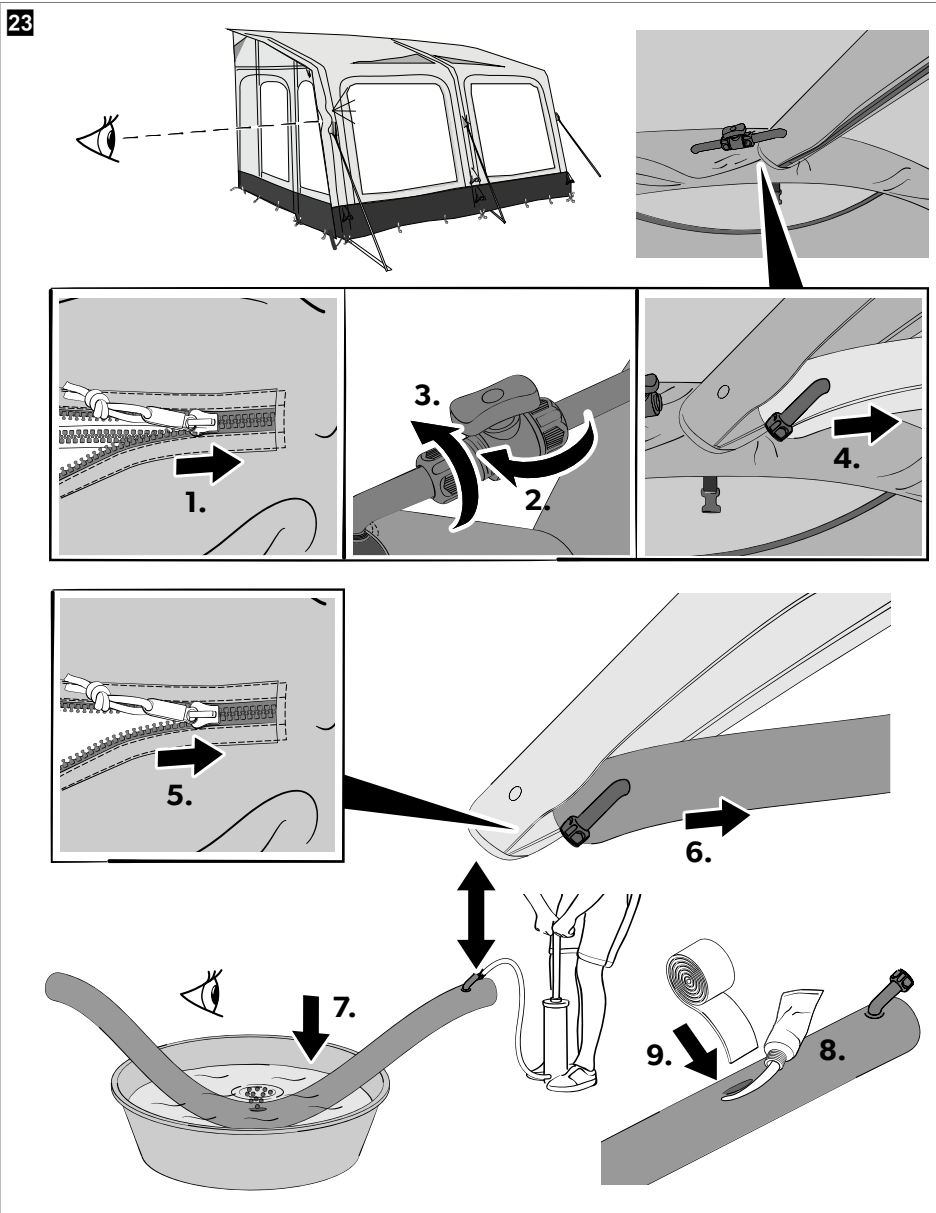

Svenska

1	Observera.....	82
2	Tillhörande videor.....	82
3	Förklaring av symboler.....	82
4	Säkerhetsanvisningar.....	82
5	Leveransomfattning.....	83
6	Tillbehör.....	83
7	Avsedd användning.....	84
8	Använda förtältet.....	84
9	Rengöring och skötsel.....	86
10	Felsökning.....	87
11	Kassering.....	88
12	Garanti.....	88
13	Tekniska data.....	89

1 Observera

Läs och följ noggrant alla instruktioner, direktiv och varningar i den här produkthandboken för att säkerställa att du alltid installerar, använder och underhåller produkten på rätt sätt. Dessa instruktioner MÅSTE förvaras tillsammans med produkten.

Genom att använda produkten bekräftar du härmed att du noggrant har läst alla instruktioner, direktiv och varningar och att du förstår och är införstådd med att följa de villkor som anges här. Du är införstådd med att endast använda denna produkt i avsett syfte och i enlighet med instruktionerna, direktiven och varningarna som anges i denna produktbok samt i enlighet med alla gällande lagar och bestämmelser. Om du inte läser och följer instruktionerna och varningarna som anges här kan det leda till personsador på dig eller andra, på produkten eller annan egendom i närheten. Denna produktbok, inklusive instruktionerna, direktiven och varningarna samt relaterad information, kan ändras och uppdateras. Aktuell produktinformation finns på documents.dometic.com.

2 Tillhörande videor



Se videon "Så här sätter du upp det stationära förtältet för husbilar" på qr.dometic.com/bfFUPz.



Se videon "Så här sätter du upp Drive Away-förtältet för husbilar" på qr.dometic.com/bfFUxS.



Se videon "Så här sätter du upp förtältet för husvagnar" på qr.dometic.com/bfFV6Q.

3 Förklaring av symboler

Ett signalord identifierar säkerhetsmeddelanden och meddelanden om egendomsskada och indikerar även farans allvarlighetsgrad.



FARA!

Anger en farlig situation som, om den inte kan undvikas, leder till döden eller allvarlig personskada.



VARNING!

Anger en farlig situation som, om den inte kan undvikas, kan leda till döden eller allvarlig personskada.



AKTA!

Anger en farlig situation som, om den inte kan undvikas, leder lindrig eller måttlig personskada.



OBSERVERA!

Anger en situation som, om den inte kan undvikas, kan leda till materiell skada.



ANVISNING Kompletterande information om användning av produkten.

4 Säkerhetsanvisningar



FARA! Fara för kolmonoxidförgiftning.

Använd aldrig en förbränningsapparat som grill eller gasolkök inuti tältet. Förbränningen bildar kolmonoxid som samlas inuti tältet eftersom det inte finns någon ventilation.



VARNING! Brandrisk

> HÅLL ELDFLAMMOR OCH VÄRMEKÄLLOR BORTA FRÅN TÄLTDUKEN.

> Observera brandskyddsanordningarna på platsen.

> Laga inte mat i tältet och använd inte öppen låga.

**VARNING! Kvävningrisk**

Kontrollera att ventilationsöppningarna alltid är öppna för att undvika kvävningrisk.

**AKTA! Risk för personskada.**

- > Denna apparat får inte användas av personer (inklusive barn) med nedsatt fysisk, sensorisk eller mental förmåga, eller som inte har erfarenhet eller tillräckliga kunskaper, såvida inte apparaten används under uppsikt eller med tillräcklig vägledning av en person som ansvarar för säkerheten.
- > Låt inte barn leka i närheten och se till att de använder lämpliga skyddande skor. Staglinor innebär snubblingsrisk och pinnarna kan vara vassa.
- > Utan uppsikt får barn inte utföra rengörings- eller underhållsarbeten.
- > Håll fritt på gångvägarna.

5 Leveransomfattning

Grande AIR Tour, Rally AIR Tour

Komponent	Mängd
Förtält	1
Pinnsats	1
Sidopanel	2
Frontpanel	2
Gardinsats	1
Vagnskappa (Förutom storlek M)	1
Handpump	1
Transportväska	1
Monterings- och bruksanvisning	1

Leggera AIR Tour

Komponent	Mängd
Förtält	1
Pinnsats	1
Vagnskappa (Förutom storlek M)	1
Handpump	1
Transportväska	1
Monterings- och bruksanvisning	1

Rally AIR Tour DA

Komponent	Mängd
Förtält	1
Pinnsats	1
6 m anslutningsrem	3
Gardinsats	1
Sidopanel	2
Frontpanel	2
Dörrpanel till anslutningstunneln	2
Monsoon-stolpe till anslutningstunneln	1
Handpump	1
Transportväska	2
Monterings- och bruksanvisning	1

6 Tillbehör

Följande tillbehör finns tillgängliga (ingår inte i leveransen):

Komponent	Art.nr
Leggera AIR 220-baldakin	9120000289
Leggera AIR 260-baldakin	9120000288
Grande AIR Tour EXT vä. sid.	9120002345
Grande AIR Tour EXT hö. sid.	9120002346
Air Tour Tall-annex	9120002348
Air Tour-annex	9120002349
Air Tour Conservatory	9120002350
Stormremssats, grå	9120002361
Frontpanel i mesh	
Rally/Grande 390	9120000194
Rally 330	9120000195
Rally 260	9120000196
Rally 200	9120000197
Belysningsystem SabreLink 150, startpaket	9120000337 (UK) / 9120000338 (EU)
Belysningsystem SabreLink 150, tillägg	9120000339
Stormstång för veranda	9120002264
Takklädsel	
Rally AIR 200	9120001174
Rally AIR 260	9120001175

Komponent	Art.nr
Rally AIR 330	9120001176
Rally AIR 390	9120001177
Grande AIR 390	9120001184
Rally AIR 260 DA	9120001300
Rally AIR 330 DA	9120001301
Rally AIR 390 DA	9120001302
Continental-matta	
Rally 200	9120000293
Rally 260	9120000294
Rally 330	9120000295
Rally 390	9120000296
Grande 390	9120000298
Leggera 220	9120000285
Leggera 260	9120000286
Underlag	
Rally 200	9120000363
Rally 260	9120000364
Rally 330	9120000365
Rally 390	9120000366
Grande 390	9120000368
Leggera 220	9120000385
Leggera 260	9120000386

Fler tillbehör finns på dometic.com.

7 Avsedd användning

Det här förtältet passar för följande:

- Husbilar och husvagnar
- Fint till måttligt dåligt väder
- Resor

Det här förtältet passar inte för följande:

- Mycket hårda vindar eller snöfall
- Säsongscamping eller kommersiellt bruk

Den här produkten lämpar sig endast för avsedd användning i enlighet med denna bruksanvisning.

Den här manualen informerar om vad som krävs för att installera och/eller använda produkten på rätt sätt. Felaktig installation och/eller användning eller felaktigt underhåll kommer leda till att produkten inte fungerar optimalt och riskerar gå sönder.

Tillverkaren åtar sig inget ansvar för personskador eller materiella skador på produkten som uppstår till följd av:

- Felaktig installation eller montering
- Felaktigt underhåll eller användning av reservdelar som inte är originaldelar från tillverkaren
- Ändringar som utförts utan uttryckligt medgivande från tillverkaren
- Användning för andra ändamål än de som beskrivs i denna bruksanvisning

Dometic förbehåller sig rätten att ändra produktens utseende och specifikationer.

8 Använda förtältet



AKTA! Risk för personskador och materialskador

Öppna aldrig dragkedjan på skyddshöljet medan en AIR-stång är uppumpad. Detta leder till att AIR-stången spricker.



AKTA! Hälsorisker och materiella skador

Ett dåligt ventilerat förtält kan utveckla kondens och mögel.

- > Se till att förtältet alltid är ordentligt ventilerat!
- > Överväg att använda nätpaneler som tillbehör för bättre ventilation.



ANVISNING

Tillvalen baldakin, förlängning, annex och conservatory går att fästa vid fasta förtältsskenor.

Om du fäster i markiskassettskenor ska du **inte** använda tillvalen baldakin, förlängning, annex eller conservatory.

8.1 Före den första användningen

Testa att sätta upp produkten innan du ska använda den för första gången. Kontrollera att allt finns som ska ingå i leveransen.

8.2 Välja en plats

Välj en vindskyddad plats:

1. Använd ett vindskydd om det behövs.
2. Välj en skuggig plats så att inte UV-strålning försämrar tyget i onödan.

3. Undvik att sätta upp tältet under träd eftersom nedfallande grenar, kåda och annat skräp kan skada produkten.
4. Rensa bort vassa stenar och skräp från platsen för att skydda markduken.
5. Sätt upp tältet med dörrarna bort från vinden.

8.3 Sätta upp förtältet



AKTA! Risk för personskador och materialskador

- > Använd inte några kompressorer som är avsedda att pumpa bildäck.
- > Kontrollera uppblåsningen av luftstolparna med en tryckmätare för att uppnå ett tryck på 9 psi (0,62 bar).



OBSERVERA! Materiell skada

- > Öppna eller stäng inte dragkedjorna med våld.
- > Om en utrullbar markis används för att sätta fast förtältet, stötta markisen under arbetet så att den inte belastas för mycket. När du har satt fast förtältet rullar du in den utrullbara markisen i sitt hölje igen. Produkten ska inte användas med markiskassetten i utdraget läge.



ANVISNING











- De medföljande pinnarna är robusta. De passar för de flesta platser, men det kan krävas särskilda pinnar för vissa marktyper. Fråga din återförsäljare.
- Driv in pinnarna med 45° vinkel bortåt i marken.
- Fäst staglinorna i linje med sömmen de börjar från.













Tänk på följande tips när du sätter upp förtältet:

- Bilderna ger en allmän översikt över uppsättningen. Den verkliga uppsättningen kommer variera beroende på förtältsmodellen.
- Be om hjälp. Det är lättare att sätta upp tältet om man är flera.
- När förtältet har ställts upp lodrätt, kontrollera hörnpinnarna och stick in dem på nytt vid behov. Markduken på insidan ska vara sträckt och ha rektangulär form.
- Sätt fast staglinorna så att förtältet är spänt utan att formen påverkas negativt.

- Fäst stormremssatsen om sådan finns.
- Kontrollera tältlinorna regelbundet, så att de är ordentligt spända. Använd vid behov löparna för att justera.

Sätt upp förtältet så här:

1. Packa upp förtältet:
 - a) Börja med att lägga ut en markduk eller underlag innan förtältet packas upp, så att det inte blir smutsigt eller skadas.
 - b) Packa upp förtältet.
 -  **bild. 1 sida 3**
 - c) Separera och identifiera de olika delarna.
2. Fäst förtältet vid fordonet på något av följande sätt:
 - Sätt i kedern i förtältsskenan och dra förtältet till önskad plats.
 -  **bild. 2 sida 3**
 - Sätt i kedern i kanalen på markiskassetten och dra förtältet till önskad plats.
 -  **bild. 3 sida 4**
 - (Endast Rally Air Tour DA) Släng de 6 meter långa anslutningsremmarna över fordonet och fäst dem i marken med pinnar eller bind fast dem i fordonets hjul.
 -  **bild. 4 sida 4**
3. Fäst de två bakre hörnen med pinnar genom remmarna, cirka 5 cm under fordonet.
 -  **bild. 5 sida 4**
4. Pumpa upp förtältet:
 - a) Stäng alla tömningsventiler framtill på förtältet.
 -  **bild. 6 sida 5**
 - b) Skruva loss uppblåsningsventilens övre kåpa (finns vanligtvis i mitten av förtältet).
 -  **bild. 7 sida 5**
 - c) För in pumpen och blås upp AIR-stängen till ett tryck på mellan 3 och 4 psi till att börja med.
 -  **bild. 8 sida 5**
 - d) Lyft upp förtältet från någon sida, så att det kan anta rätt form.
 -  **bild. 9 sida 6**
 - e) Fortsätt att pumpa upp till 9 psi.
 - f) Ta bort pumpen och sätt fast uppblåsningsventilens övre kåpa.
 -  **bild. 10 sida 6**
5. Fästa förtältet:

- a) Dra igen dragkedjan på alla paneler och stäng alla dörrar.
 **bild. 11 sida 6**
- b) Sätt fast de två främre hörnen i linje med de bakre hörnen, så att förtältets väggar är spända.
 **bild. 12 sida 7**
- c) Sätt fast den orange triangeln på någon sida av förtältet (justera mittbenen vid behov).
 **bild. 13 sida 7**
- d) Sätt fast mittbenet framtill på förtältet.
 **bild. 14 sida 7**
- e) Fäst dörröppningarna korsvis för att minska spänningen och göra det lättare att dra dragkedjan.
 **bild. 15 sida 8**
- f) Sätt fast de mellanliggande fästpunkterna på båda sidor.
 **bild. 16 sida 8**
- g) Fäst de kvarvarande fästpunkterna på förtältets framsida.
 **bild. 17 sida 8**
- h) Sätt pinnar runt QuickPitch-tältlinorna och dra åt dem.
 **bild. 18 sida 9**
- i) (Valfritt) Montera och fäst stormremssatsen.
 **bild. 19 sida 9**
- j) (Endast Rally Air Tour DA) Spänn de övre förtältsremmarna och dra åt dem.
 **bild. 20 sida 9**
6. (Endast Grande AIR Tour, Rally AIR Tour och Leggera AIR Tour (förutom storlek M)) Montera vagnskappan:
- Fäst vagnskappan vid markisskenan undertill på ditt fordon.
 - Spänn åt de övre hörnen genom att binda repen vid chassit.
 - Spänn åt och fäst kappan med remmarna.
 **bild. 21 sida 10**
7. (Förutom Leggera AIR Tour) Haka fast gardinerna på sin plats.
 **bild. 22 sida 10**
- Du hittar produktionsinformation på etiketten bredvid brandföreskriftsetiketten på baksidan av förtältets insida.

8.4 Ta ner förtältet



OBSERVERA! Materiell skada

Använd inte våld när du tar ner förtältet. Annars kan material skadas.

- Ta bort all smuts på utsidan.
- Stäng alla rullgardiner eller ta bort gardinerna.
- Stäng alla dörrar och öppningar.
- Om den är installerad ska sufflettstolpen skjutas ut ur skyddshöljet, dra inte.
- Ta bort alla linor och remmar.
- Ta bort alla pinnar mellan hörnpinnarna.
- Öppna ventilerna på varje stolpe.
- Vänta tills den mesta luften har släppts ut.
- Ta bort de fyra hörnpinnarna.
- Vik/rolla förtältet mot ventilen för att släppa ut mer luft.
- När förtältet är helt tomt på luft, rulla ihop det så det passar i transportväskan.
- Se till att alla delar är rena innan de packas i transportväskan.
- Om förtältet är vått eller fuktigt, torka det helt så fort som möjligt.

9 Rengöring och skötsel



OBSERVERA! Materiell skada

- > Använd inte vassa eller hårda föremål eller rengöringsmedel för rengöringen.
- > Använd inte alkoholbaserade material, kemikalier, såpa eller rengöringsmedel vid rengöring.
- > Ta bort fågelspillning och tråkåda så snabbt som möjligt för att förhindra att materialet skadas permanent.

- Rengör vid behov produkten med rent vatten och en mjuk borste.
- Impregnera mot vatten och UV-strålning inför varje resa.

9.1 Förvara förtältet



AKTA! Hälsorisker och materiella skador

Ett vått eller fuktigt förtält utvecklar snabbt mögel. Mögel kan också utvecklas om förtältet lämnas uppslaget under långa perioder utan att ventileras ordentligt.

- > Sätt upp förtältet helt för rengöring.
- > Välj en varm och solig dag så att materialet kan torka ordentligt.

1. Rengör förtältet.
2. Vädra ut förtältet och se till att det är helt torrt innan du packar ner det.
3. Förvara på en välventilerad, torr plats, ej i direkt solljus.

10 Felsökning



ANVISNING

Vid första exponeringen för vatten kan det finnas lite fukt vid sömmarna. Denna fukt gör att trådarna sväller och täpper igen hålen som bildades när tältet syddes.

En fullutrustad reservdelssats ska innehålla:

- Impregneringsmedel
- Reparationstejp och -lösning
- Silikonspray för dragkedjor
- Reservpinnar

Alla dessa reservdelar finns att köpa hos alla större återförsäljare av husvagnar och campingutrustning.

Fel	Lösning
Det går trögt att pumpa upp förtältet	<ul style="list-style-type: none"> > Kontrollera att ventilen är helt inskruvad i AIR-stången. > Kontrollera att pumpröret inte har vridit sig vid ventilen. Ljud kan vara ett tecken på det. Räta till uppblåsningsröret. > Kontrollera att handpumpen fungerar.
En del av förtältet fylls inte med eller töms inte på luft	<ul style="list-style-type: none"> > Kontrollera att alla isoleringsventiler som förbinder luftstolparna är öppna.

Fel	Lösning
AIR-stängerna är knäckta	<ul style="list-style-type: none"> > Tillför mer luft (9 psi/0,62 bar).
Luftläckage	<ul style="list-style-type: none"> > Kontrollera att ventilen är helt inskruvad i AIR-stången och att o-ringstättningen sitter på plats. > Kontrollera att locket på ventilen är ordentligt åtdraget. > Kontrollera om det finns punkteringar, se Reparera en punktering i luftstolpen sida 87.
Vattenläckage	<ul style="list-style-type: none"> > Se efter om det finns sömmar som läcker, skadad tejp eller fuktiga områden. > Om du inte hittar några läckage, se Kondens sida 87. > Applicera sömtätningssmedel om du hittar några läckage.
Reva i tyget	<ul style="list-style-type: none"> > Använd reparationstejp för att försluta tyget. > Låt en auktoriserad specialist utföra reparationer.

10.1 Kondens

Produkten får lätt invändig kondens om ett eller flera förhållanden råder:

- Hög luftfuktighet
- Hög markfukt
- Temperaturfall

Kraftig kondens kan rinna nedför insidan av taket och droppa från band och andra interna beslag och av misstag ses som läckage.

- > Öka ventilationen genom att öppna dörrar och/eller fönster.
- > Se till att materialet inte är fuktigt hela tiden. Torka det vid behov helt torrt för att förhindra mögelbildning.
- > Installera en vattentät markduk.

10.2 Reparera en punktering i luftstolpen

Om en AIR-stång tappar luft, gör så här:

1. Öppna dragkedjan på den yttre hylsan som håller AIR-stången.
2. Stäng isoleringsventilerna om sådana finns.
3. Ta bort AIR-stången.
4. Töm ut luften ur luftstolpen.
5. Öppna dragkedjan på skyddshöljet för att frilägga det uppblåsbara röret.
6. Blås in lite luft i det uppblåsbara röret.
7. Sänk ner röret i vatten.
8. Leta reda på punkteringen.
9. Använd reparationstejp och solution för att tätat hålet.
10. Dra igen skyddshöljets dragkedja runt det uppblåsbara röret.
11. Dra igen det yttre höljets dragkedja runt AIR-stången.

 bild. 23 sida 11

täcker inga skador som resultat av detta. Kontakta din återförsäljare vid reklamationer. Detta påverkar inte dina lagstadgade rättigheter.

11 Kassering



Placera förpackningsmaterialet i motsvarande återvinningsbehållare om möjligt. Kontakta ett lokalt återvinningscenter eller specialiserad återförsäljare för information om hur man kasserar produkten i enlighet med gällande bestämmelser.

12 Garanti

Den lagstadgade garantitiden gäller. Kontakta tillverkarens filial i ditt land (se dometic.com/dealer) eller din återförsäljare om produkten är defekt.

För reparations- och garantibehandling skickar du med följande dokument när du returnerar produkten:

- En kopia på fakturan med inköpsdatum
- En reklambeskrivning eller felbeskrivning

Observera att självständiga eller icke professionella reparationer kan påverka säkerheten och leda till att garantin blir ogiltig.

Garantin täcker tillverkningsfel, material och delar. Garantin täcker inte blekning av skyddet och slitage på grund av UV-strålning, felaktig användning, skador som beror på olyckor, stormskador eller permanent, halvpermanent eller kommersiell användning. Den

13 Tekniska data

	Bredd (mm)	Djup (mm)	Vikt (kg)	Minsta vikt (kg)
Grande AIR Tour 390 S	390	300	24.5 / 7.24	18.1
Grande AIR Tour 390 M	390	300	25.1 / 7.2	18.6
Rally AIR Tour 200 S	200	250	19	10.3
Rally AIR Tour 260 S	260	250	24.2	13.1
Rally AIR Tour 260 M	260	250	24.7	13.7
Rally AIR Tour 330 S	330	250	26	14.1
Rally AIR Tour 330 M	330	250	26.5	14.7
Rally AIR Tour 390 S	390	250	27.6	15.2
Rally AIR Tour 390 M	390	250	28.1	15.2
Rally AIR Tour 260 DA	260	250	25.1 / 7.2	15
Rally AIR Tour 330 DA	330	250	26.5 / 8.2	20.7
Rally AIR Tour 390 DA	390	250	27.1 / 9.1	24
Leggera AIR 220 S	220	240	8.7	7.4
Leggera AIR 260 S	260	240	12.2	8.4
Leggera AIR 260 M	260	240	12.6	9